

**WARNING: PLEASE READ BEFORE USING YOUR CLIPPER**

# FUSION<sup>®</sup>

## CLIPPER



**Instruction manual**

**Betriebsanleitung**

**Mode d'emploi**

**Manuale d'istruzione**

**Manual de instrucciones**

**Manual de instruções**

**Handleiding**

**Instruktionsmanual**

**Instruktionsbok**

**Bruksanvisningen**

**Käyttöopas**

**Instrukcja obsługi**

**Upute za uporabu**

**Návod na použitie**

**Használati utasítás**

**Manual de instructiuni**

**Εγχειρίδιο οδηγίων**

**Руководство по эксплуатации**

**كتيب التعليمات**



**5-10min**

en

de

fr

it

es

pt

nl

da

sv

no

fi

pl

hr

sk

hu

ro

el

ru

ar

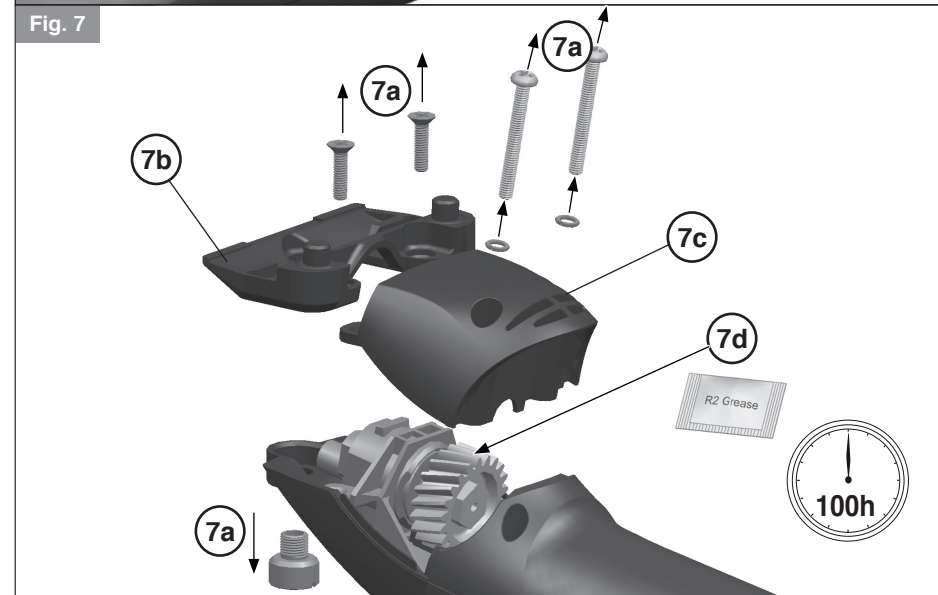
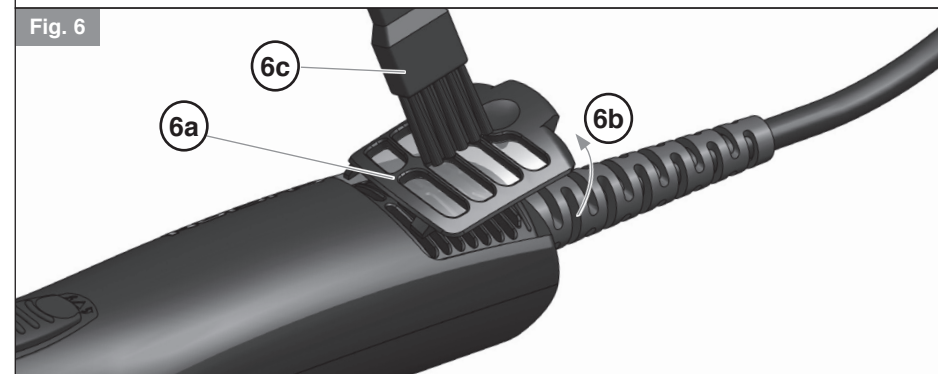
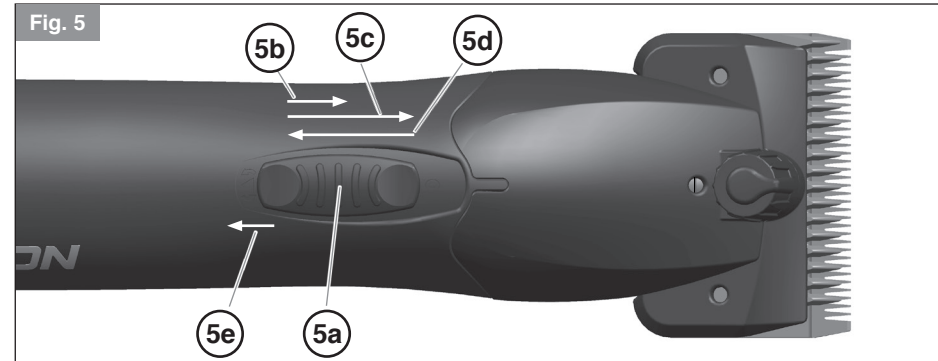
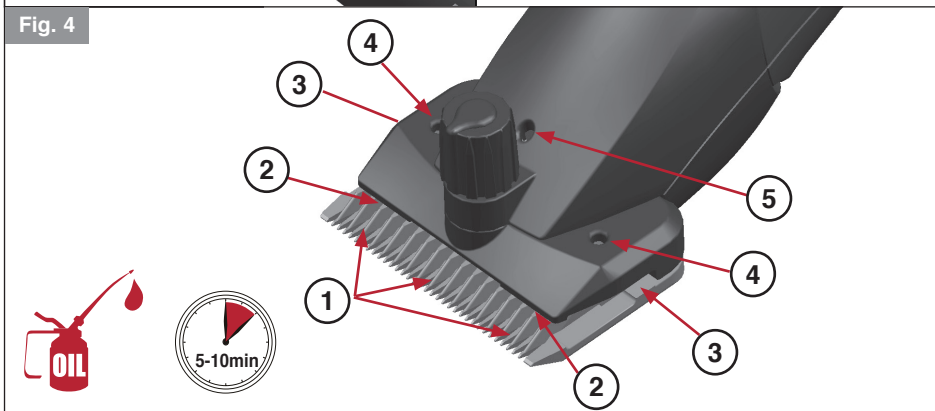
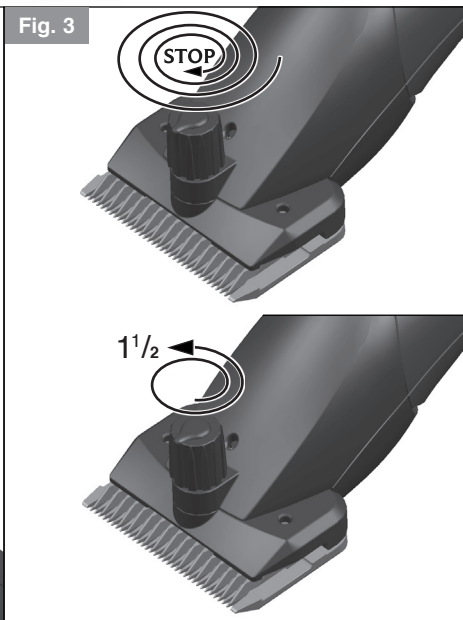
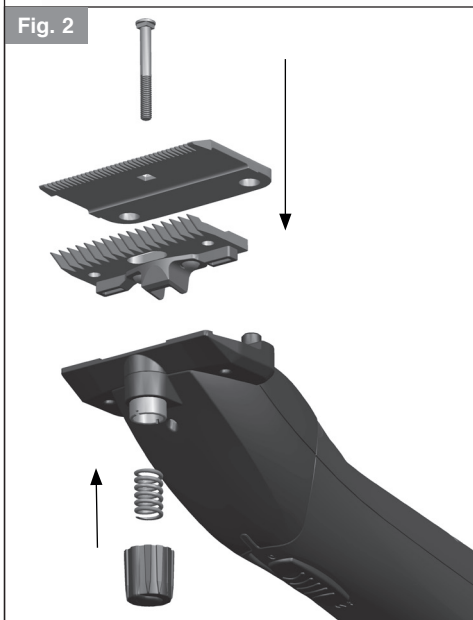
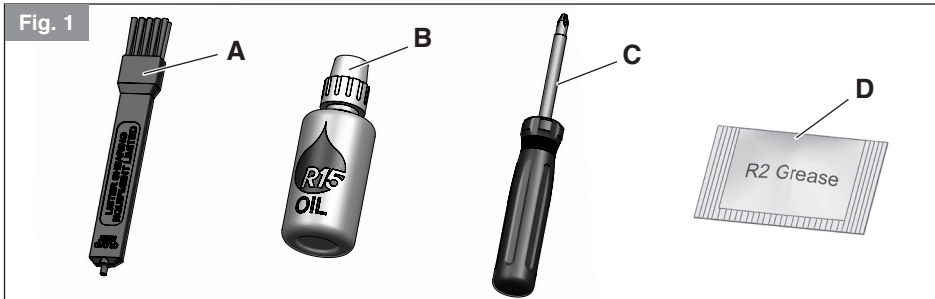
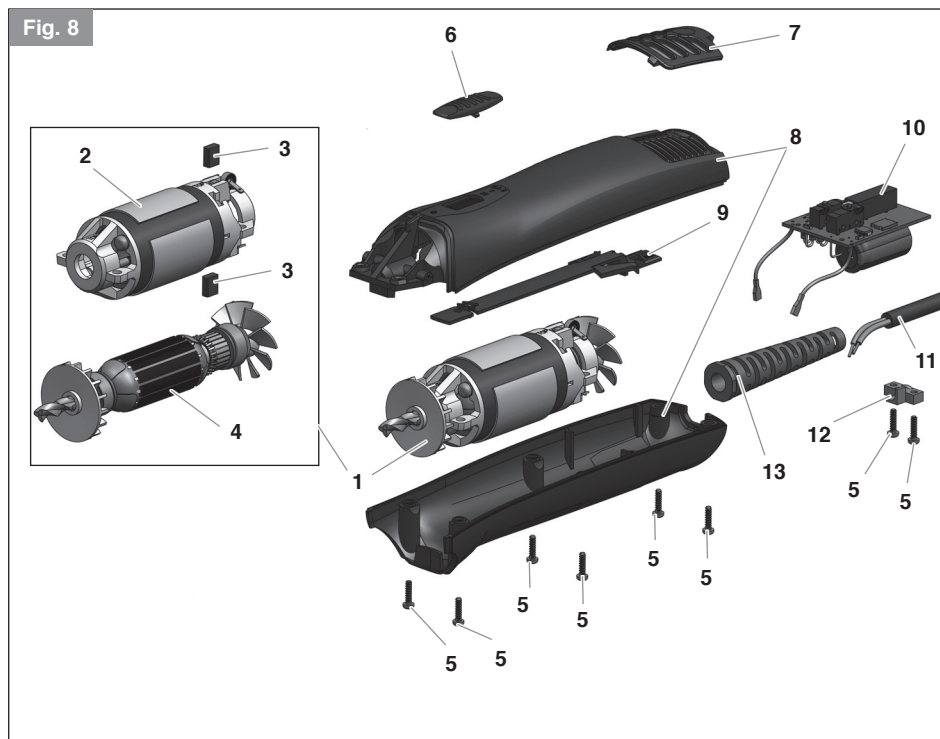
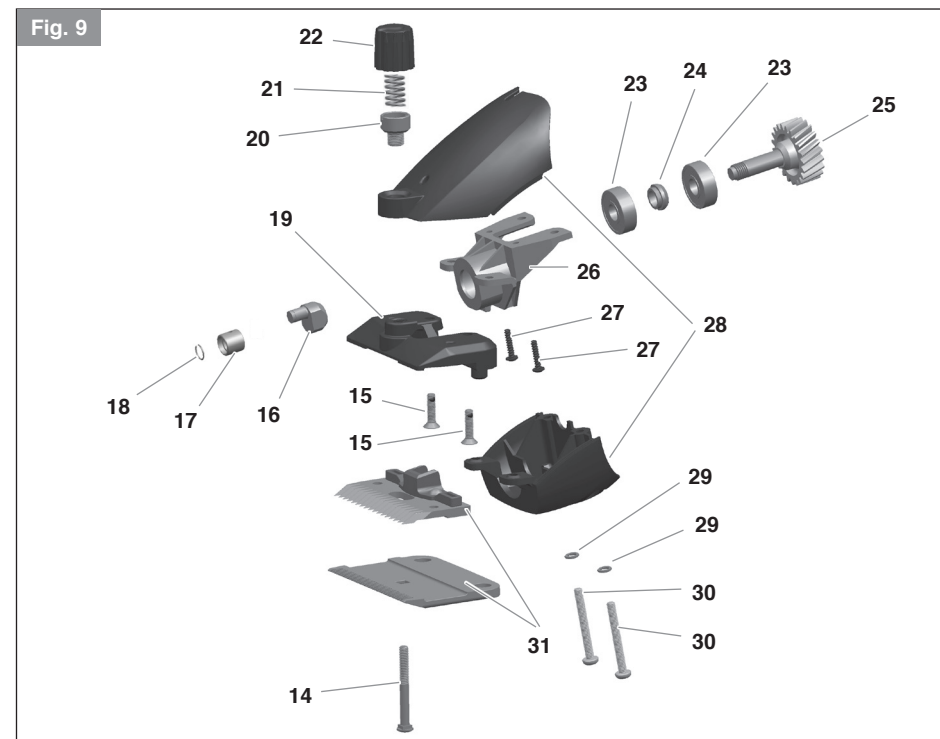

Fig. 8



- |    |   |    |           |
|----|---|----|-----------|
| 1  | 258-40230 (220-240V)  | 13 | 258-37070 |
| 2  | 258-40520   |    |           |
| 3  | 258-40530   |    |           |
| 4  | 258-40500 (220-240V)  |    |           |
| 5  | 258-33670   |    |           |
| 6  | 258-40120   |    |           |
| 7  | 258-40110   |    |           |
| 8  | 258-40101 (Red)<br>258-40102 (Blue)                         |    |           |
| 9  | 258-40130   |    |           |
| 10 | 258-40140 (220-240V)  |    |           |
| 11 | 258-33071 (UK)<br>258-31871 (EURO)<br>258-33971 (AUSTRALIA) |    |           |
| 12 | 258-33590   |    |           |

Fig. 9



- |    |           |    |  |
|----|-----------|----|--|
| 14 | 258-40950 | 27 | 258-40820  |
| 15 | 258-40880 | 28 | 258-40811 (Lister)<br>258-40812 (Supershear)<br>258-40813 (Wahl) |
| 16 | 258-00061 | 29 | 258-11740  |
| 17 | 258-00057 | 30 | 258-40910  |
| 18 | 258-00062 | 31 | 258-11851 (A2F)<br>258-11861 (CA2)                               |
| 19 | 258-40860 |    |  |
| 20 | 258-40870 |    |  |
| 21 | 258-10061 |    |  |
| 22 | 258-40850 |    |  |
| 23 | 258-31080 |    |  |
| 24 | 258-40840 |    |  |
| 25 | 258-40430 |    |  |
| 26 | 258-40830 |    |  |

## General safety instructions

 **Read and observe all instructions, store them in a safe place!**

### Intended use

- Only use this appliance for its intended purposes as described in this manual.
- This appliance is intended for clipping and trimming animal hair, also for light-duty shearing of sheep wool if a special blade set is fitted.
- This appliance is intended for commercial / professional use.

### Requirements on the user

- Read the operating manual in full and familiarise yourself with it before the first use.
- Unsupervised use of this appliance is only permitted by adults with appropriate training and knowledge and experience.
- If they are given supervision and instruction concerning the use of the appliance in a safe way and understand the hazards involved, this appliance may also be used by children aged 14 years and above and persons with reduced physical or sensory or mental capabilities and persons with a lack of experience or knowledge.
- Children must not play with the appliance. Cleaning and user maintenance must never be carried out by children, unless they are supervised by an adult.
- Keep the appliance out of reach of children and animals and protected against the effects of the weather.
- It is recommended that a residual current appliance (RCD) with an operating current of up to 30 mA be installed in the supply circuit. Ask an electrician for advice.

 **Danger! Electric shock due to damaged appliance / mains cable**

- Never use the appliance if it is faulty or damaged or has fallen into water, or if the mains cable or plug is damaged.
- A damaged mains cable may only be replaced with an original spare part, by an authorised service centre or another similarly qualified person, in order to avoid hazards.
- Each season before use have your appliance serviced and tested.
- Only specialists properly trained in the repair of electrical appliances may repair or service this appliance.

 **Danger! Electric shock due to penetration of liquid.**

- Do not use the appliance near hose-pipes, water-troughs or other water-filled containers. It should also not be used in areas of high humidity.
- Always position or store electrical equipment where it cannot fall into water. Keep the appliance away from water and other liquids.
- Never touch electrical equipment that has fallen into water or reach into water to retrieve it. Disconnect from the mains immediately. Have the appliance inspected at a service centre before using it again.
- Only use and store the appliance in dry places.
- Never operate the appliance with wet hands.
- Never use the appliance on a wet animal.

 **Danger of explosion or fire!**

- Never use the product in an environment with a high concentration of aerosol (spray) products or in which oxygen is released.
- Do not use aerosol (spray) lubricants / sanitizing solutions, only use the manufacturer's lubricating oil.
- Keep all air openings and filters free from hair and dirt. Never block the air openings. Never operate the appliance on a soft surface which may block the air openings.

 **Warning! Injuries caused by overheating of blade sets.**

- Cutting blades may become hot after prolonged use.
- Oil the blades every 5-10 minutes to reduce heating.
- The blade set can heat up if the appliance is used over a prolonged period. Take regular breaks when using the appliance so that the blade set can cool down.

 **Warning! Injuries due to incorrect handling.**

- Ensure the appliance switch is in the off (0) position before plugging in and before unplugging.
- Never leave the appliance unattended when plugged in.
- Never use blade sets that are broken or damaged or blunt.
- The blades have fine teeth and the sharp edges may be exposed

when they are removed, handle and use with caution.

- Always switch the appliance off and disconnect from the mains power supply after use and before removing or fitting blades and before cleaning or care or storage.

### **Warning! Danger of injuries from / to animals.**

- Large animals can cause injuries. Noise from the appliance can startle the animal, causing it to kick or charge. Ensure the animal is calm and properly restrained.
- Wear personal protective head-wear, eye-wear, ear-protection, foot-wear, and gloves, as appropriate. Wear close-fitting clothes; remove jewellery and tie-up long hair.
- The animal's hair / wool must be dry and free from obstructions.
- Mains cables lying on the ground are a hazard. Ensure that cables cannot snag or be stood on or excreted on.

### **Caution! Danger of damage to the appliance**

- Only operate the appliance with the voltage stated on the nameplate.
- Only use accessories or attachments that have been recommended by the manufacturer.
- Never insert or allow objects to fall into the openings of the appliance.
- Do not carry the appliance by the mains cable and, when disconnecting the appliance from the mains, always pull the plug rather than the cable or the appliance.
- Keep the mains cable and appliance away from hot surfaces.
- Make sure that the mains cable is not twisted or kinked or strained when the appliance is used and stored.

## General user information

### Information about the operating manual

- ▶ Before using the appliance for the first time, you must read and understand the operating manual completely.
- ▶ Consider the operating manual as part of the product and store it in a safe and accessible place.
- ▶ This operating manual is also available in PDF format to download and print from the manufacturer's website.
- ▶ The EC declaration of conformity can also be requested in other official EU languages from our service centre.
- ▶ Include this operating manual if passing the appliance on to a third party.

### Explanation of symbols and notes

 **DANGER**  
Danger of electric shock which may result in serious physical injury or death.

 **DANGER**  
Danger of explosion which may result in serious physical injury or death.

 **WARNING**  
Warning of possible physical injury or a health risk.

 **CAUTION**  
Information about danger of material damage.

 Note with useful information and tips.

- ▶ Action to be taken by owner.

1. Carry out these actions in the
2. sequence described.
- 3.

## Product description

### Accessories (Fig. 1)

- A** Cleaning brush
- B** R15 Oil
- C** Screwdriver
- D** R2 Grease for gears

### Technical data

Appliance Drive:	Motor 230 V DC
Size (LxWxH):	310 x 67 x 52mm
Weight:	approx. 1.1 Kg (without cable)
Blade speeds:	Normal 2500 rpm Fast 2900 rpm

Emission sound pressure level:	76.1dB(A) @ 1 m
(Uncertainty):	2.3dB(A)
Vibration:	6.65 m/s <sup>2</sup>
(Uncertainty):	1.5 m/s <sup>2</sup>
Power rating:	120 W
Operating voltage:	220-240 V~ / 50/60 Hz

## Operation



### Preparation

-  Keep the case or holdall for safe storage and transportation.
- ▶ Check that the contents are complete.
- ▶ Check all the parts for possible transport damage.
- ▶ Prepare a safe clipping area and all protective equipment.
- ▶ Ensure the animal is safely restrained and that its hair is clean and dry.

### **Warning! Injuries and material damage due to incorrect blade fitting.**

- ▶ Switch off clipper and disconnect from power source before removing or fitting the blades.
- ▶ Only operate the appliance after the blades have been correctly fitted and tensioned and oiled.

### Fitting the Blades (Fig. 2)

-  Use Lister or Wahl blades for the best fit and performance.
  -  Blades are manufactured in pairs, they must be kept and used in pairs to increase their life.
1. Disconnect from power source.
  2. Turn the clipper upside-down and carefully fit top blade to the clipper head. The crank roller must be located in the socket of the top blade.
  3. Fit the bottom blade, ensuring the 2 holes are fitted over the 2 pegs.
  4. Insert the tension bolt through the central hole.
  5. Fit the tension spring over the tension bolt, and screw the tension nut down tight.
  6. Set the "Tension" (see below).

### Setting the Tension (Fig. 3)

1. Screw the tension nut down by hand until it stops.
2. Using the marker on the tension nut as a guide, slacken the tension nut back off by 1 1/2 turns to set the tension.

### **Warning! Injuries and material damage due to incorrect tension.**

- ▶ Excessive tension will blunt and overheat the blades.
- ▶ Insufficient tension will reduce cutting performance and lead to clogged blades.

### Lubrication (Fig. 4)

- ▶ Brush excess hair from the blades and clipper.
- ▶ Oil the blades every 5-10 minutes when clipping, use "R15" oil. Briefly run the appliance to spread the oil, then switch-off and wipe away any excess oil.

1. Oil between the cutter points, pointing the head upwards to spread the oil between the blades.
2. Oil the surfaces between the clipper head and the top blade.
3. Oil the heel of the cutter blade from both sides, tilting the head sideways to spread oil over the rear blade surfaces.
4. Oil the cutter blade guide channels via the two holes, tilting the head sideways to spread the oil.
5. Oil the crank shaft and roller via the central hole.

### **Warning! Injuries and material damage due to incorrect oiling.**

- ▶ Oil the blades frequently.
- ▶ Only use "R15" oil. Other lubricants may cause irritation to the animal's skin.
- ▶ Aerosol spray lubricants contain solvents that may damage the appliance or blades.

### Mains operation (Fig 5.)

1. Connect the mains plug to the mains socket.
2. Switch on the appliance by sliding the on / off switch (5a) in the forwards direction (5b).
3. To select the fast speed slide it further forwards (5c).
4. After use, slide it backwards (5d) to switch the appliance off.

### **Caution! Damage due to incorrect power supply.**

- ▶ Only operate the appliance with the voltage stated on the nameplate.

### Overload protection (Fig 5.)

The appliance includes an overload protection fuse that will switch the motor off if the blades become jammed. If the overload protection fuse has activated, check the blades and coat / fleece for blockages. Clear any obstructions and replace any damaged blades.

To reset the overload protection fuse, slide the switch backwards past the off position (5e).

-  Switch position **0** = Off
- Switch position **I** = Normal speed
- Switch position **II** = Fast speed
- Switch position **U** ▼ **U** = Reset

## Maintenance

### **Warning! Injuries and material damage due to incorrect handling.**

- ▶ Switch off the appliance and disconnect it from the mains before cleaning it or performing any maintenance.
- ▶ It is particularly important to keep plug and cable clean, dry and in order at all times.

### Filter cleaning (Fig. 6)

#### **Caution! Motor damage due to blockages.**

- ▶ The motor will overheat if the filter is blocked.
- ▶ Never run the appliance with the filter removed as hair / wool will enter the motor.

Regularly check and clean the filter (6a). Pull up on the tab (6b) to remove it. Hold it up to the light to check the wire mesh for blockages. Wipe or brush away any dirt and debris (6c). Ensure the filter is clean and dry before refitting.

### Gear lubrication (Fig. 7)

After every 100 hours use, remove 5 front screws (7a), remove the clipper-head (7b) and gearbox cover (7c) and wipe away hair and used grease from the gear wheel (7d). Check for wear and broken teeth. Re-coat the gears with clean grease (R2 or equivalent). Refit the clipper-head and gearbox cover before operating.

### Cleaning & storage

#### **Danger! Electric shock due to penetration of liquid.**



- ▶ Do not immerse the appliance in water, do not allow any liquid to get inside the appliance.
- ▶ Only connect the appliance to the power supply if it's completely dry.

#### **Caution! Damage from aggressive chemicals.**

- ▶ Never use solvents or scouring agents, as aggressive chemicals could damage the appliance and accessories.
- ▶ Only wipe the appliance with a soft, slightly damp cloth.

- ▶ Wipe the handle with a soft cloth. Use a brush to remove hair and dirt from the blades and clipper-head.
- ▶ Remove the blades for cleaning. Care should be taken not to lose the tension spring. Oil the blades before storage.
- ▶ Store in a clean, dry, safe place.

### Servicing and repairs

-  If the cutting performance deteriorates, the blades should be re-sharpened or replaced.
-  Accessories and spare parts are available from your dealer or our service centre.
-  Only specialists properly trained in the repair of electrical appliances may repair or service this appliance.

## Disposal

 **Handle with care! Environmental damage in the event of incorrect disposal.**

- ▶ Correct disposal will ensure environmental protection and prevent any potentially harmful impact on people and the environment.

Adhere to the relevant legal requirements when disposing of the appliance.

### Information on the disposal of electrical and electronic appliances in the European Community:



Within the European Community, national regulations are specified for the disposal of electrical appliances, based on EU Waste Electrical and Electronic Equipment Directive 2012/19/EU (WEEE). In accordance with this, the appliance can no longer be disposed of with the local

or domestic waste.

The appliance will be accepted free of charge by local collection points or recycling centres.

The packaging for this product is made from recyclable materials. Dispose of this in an environmentally friendly manner by recycling it.

## Allgemeine Sicherheitshinweise

 **Lesen und beachten Sie alle Sicherheitshinweise und bewahren Sie diese an einem sicheren Ort auf!**

### Bestimmungsgemäße Verwendung

- Das Gerät nur zu dem in der Gebrauchsanweisung beschriebenen, bestimmungsgemäßen Zweck verwenden.
- Dieses Gerät ist für das Scheren von Tierfell bestimmt und kann mit einem Spezial-Schneidsatz auch für die leichte Schafschur verwendet werden.
- Dieses Gerät ist für den gewerblichen/professionellen Einsatz vorgesehen.

### Anforderungen an den Anwender

- Lesen Sie vor der ersten Inbetriebnahme die Betriebsanleitung vollständig durch und machen Sie sich mit dem Gerät vertraut.
- Die selbstständige Verwendung dieses Gerätes ohne Aufsicht ist nur Erwachsenen erlaubt, die über entsprechende Schulung und Erfahrung verfügen.
- Bei entsprechender Aufsicht und Einweisung zur sicheren Verwendung des Geräts und Hinweis auf die damit verbundenen Gefahren kann dieses Gerät auch von Kindern ab 14 Jahren und Personen mit reduzierten physischen, sensorischen oder mentalen Fähigkeiten sowie Personen ohne Erfahrung oder Schulung eingesetzt werden.
- Kinder dürfen nicht mit dem Gerät spielen. Reinigung und Wartung durch den Benutzer dürfen nie durch Kinder durchgeführt werden, es sei denn, unter Aufsicht eines Erwachsenen.
- Das Gerät außerhalb der Reichweite von Kindern und Tieren aufbewahren und vor Witterung schützen.
- In dem Stromkreis für das Gerät sollte eine Fehlerstrom-Schutzeinrichtung (RCD) für einen Fehlerstrom bis 30 mA installiert werden. Fragen Sie Ihren Elektroinstallateur um Rat.

 **Gefahr! Stromschlag durch Schäden am Gerät / Netzkabel**

- Das Gerät niemals verwenden, wenn es beschädigt, defekt oder ins Wasser gefallen ist bzw. wenn das Netzteil oder der Stecker beschädigt ist.

- Ein beschädigtes Netzkabel darf nur von einem autorisierten Service Center oder einer ähnlich qualifizierten Person ersetzt werden, um Gefährdungen zu vermeiden.
- Nach längerem Nichtgebrauch das Gerät vor der Wiederinbetriebnahme in einem Servicecenter überprüfen lassen.
- Reparaturen oder Service an diesem Gerät dürfen nur von elektrotechnisch ausgebildeten Fachkräften durchgeführt werden.

 **Gefahr! Stromschlag durch eintretende Flüssigkeit**

- Das Gerät nicht in der Nähe von Wasserschläuchen, Wassertrögen oder anderen Gefäßen benutzen, die Wasser enthalten. Ebenfalls nicht an Orten mit hoher Luftfeuchtigkeit benutzen.
- Elektrogeräte stets so ablegen bzw. aufbewahren, dass sie nicht ins Wasser fallen können. Das Gerät von Wasser und anderen Flüssigkeiten fernhalten.
- Ein ins Wasser gefallenes Elektrogerät auf keinen Fall berühren oder ins Wasser fassen. Sofort den Netzstecker ziehen. Das Gerät vor erneuter Inbetriebnahme in einem Servicecenter überprüfen lassen.
- Das Gerät nur an trockenen Orten benutzen und aufbewahren.
- Das Gerät niemals mit nassen Händen benutzen.
- Das Gerät niemals an einem nassen Tier benutzen.

 **Explosions- oder Brandgefahr!**

- Das Gerät niemals in Umgebungen benutzen, in denen sich eine hohe Konzentration an Aerosol- (Spray-) Produkten befindet oder in denen Sauerstoff freigesetzt wird.
- Keine Aerosol- (Spray-) Schmiermittel / Desinfektionslösungen verwenden. Ausschließlich das Schmieröl des Herstellers verwenden.
- Alle Belüftungsöffnungen und Filter von Haaren und Schmutz freihalten. Die Belüftungsöffnungen niemals blockieren. Das Gerät niemals auf weichen Unterlagen verwenden, welche die Belüftungsöffnungen verstopfen könnten.

 **Achtung! Verletzungen durch überhitzte Schneidsätze**

- Die Schneidsätze können nach längerer Nutzung heiß werden.
- Ölen Sie den Schneidsatz alle 5-10 Minuten, um die Erwärmung zu reduzieren.



- Durch lang anhaltenden Gebrauch des Geräts kann sich der Schneidsatz erhitzen. Unterbrechen Sie den Gebrauch regelmäßig, um den Schneidsatz abkühlen zu lassen.

**⚠ Achtung! Verletzungen aufgrund falscher Handhabung**

- Vergewissern Sie sich, dass das Gerät ausgeschaltet ist (Position 0), bevor Sie den Netzstecker in die Steckdose stecken bzw. aus der Steckdose wieder herausziehen.
- Ein eingestecktes Gerät nicht unbeaufsichtigt lassen.
- Keine beschädigten, zerbrochenen oder stumpfen Schneidsätze verwenden.
- Der Schneidsatz besitzt feine Zähne, deren scharfe Kanten beim Abnehmen des Schneidsatzes freiliegen können. Den Schneidsatz daher vorsichtig handhaben und benutzen.
- Nach dem Gebrauch, vor dem Abnehmen oder Befestigen von Schneidsätzen sowie vor dem Reinigen, Pflegen oder Verstauen das Gerät immer ausschalten und den Netzstecker ziehen.

**⚠ Achtung! Gefahr durch und für Tiere**

- Durch große Tiere besteht Verletzungsgefahr. Das Tier kann durch das Gerätee Geräusch irritiert werden, so dass es ausschlägt oder ausbricht. Sicherstellen, dass das Tier ruhig und angemessen fixiert ist.
- Tragen Sie gegebenenfalls einen Kopf-, Augen- und Gehörschutz sowie Sicherheitsschuhe und Handschuhe. Tragen Sie eng anliegende Kleidung, nehmen Sie Schmuck ab, und binden Sie lange Haare zusammen.
- Das Haar/die Wolle des Tieres muss trocken und frei von Verfilzungen sein.
- Am Boden liegende Netzkabel stellen eine Gefährdung dar. Sorgen Sie dafür, dass Kabel sich nicht verheddern können, dass man nicht auf sie treten kann und dass sie nicht durch Exkrememente verunreinigt werden können.

**⚠ Vorsicht! Gefahr der Beschädigung des Gerätes**

- Betreiben Sie das Gerät ausschließlich mit der auf dem Typenschild angegebenen Spannung.
- Nur vom Hersteller empfohlene Zubehörteile und Aufsätze verwenden.

- Niemals Gegenstände in die Geräteöffnungen stecken oder fallen lassen.
- Das Gerät nicht am Netzstecker tragen und zum Trennen vom Stromnetz immer am Stecker und nicht am Kabel oder am Gerät ziehen.
- Das Netzkabel und das Gerät von heißen Oberflächen fernhalten.
- Das Gerät nicht mit verdrehtem, abgeknicktem oder gespanntem Netzkabel benutzen bzw. aufbewahren.

## Allgemeine Benutzerinformationen

### Informationen zur Bedienanleitung

- ▶ Bevor Sie das Gerät zum ersten Mal in Betrieb nehmen, muss die Betriebsanleitung vollständig gelesen und verstanden werden.
- ▶ Betrachten Sie die Betriebsanleitung als Teil des Produkts und bewahren Sie sie gut und erreichbar auf.
- ▶ Diese Betriebsanleitung kann auch als PDF-Datei von der Website des Herstellers heruntergeladen und ausgedruckt werden.
- ▶ Die EG-Konformitätserklärung kann auch in weiteren Amtssprachen der EU von unserem Servicecenter angefordert werden.
- ▶ Fügen Sie diese Betriebsanleitung bei Weitergabe des Geräts an Dritte bei.

### Erläuterung der Symbole und Hinweise

 **GEFAHR**  
Gefahr eines elektrischen Schlages, kann zu schweren körperlichen Verletzungen (auch mit Todesfolge) führen.

 **GEFAHR**  
Explosionsgefahr, kann zu schweren körperlichen Verletzungen (auch mit Todesfolge) führen.

 **ACHTUNG**  
Warnung vor möglichen Körperverletzungen oder Gesundheitsrisiken.

 **VORSICHT**  
Information über die Gefahr wesentlicher Sachschäden.

 Hinweis mit nützlichen Informationen und Tipps.

- ▶ Sie werden zu einer Handlung aufgefordert.
- 1. Führen Sie diese Handlungen in der
- 2. beschriebenen Reihenfolge durch.
- 3.

## Produktbeschreibung

### Zubehörteile (siehe Abb. 1)

- A Reinigungsbürste
- B R15-Öl
- C Schraubendreher
- D R2 Getriebeschmierfett

### Technische Daten

Geräteantrieb:	Motor 230 V DC
Größe (LxBxH):	310 x 67 x 52mm
Gewicht:	ca. 1,1 kg (ohne Kabel)
Schneidsatzgeschwindigkeiten:	
Normal	2500 U/min
Schnell	2900 U/min
Emissionsschall- druckpegel:	76,1 dB(A) bei 1 m
(Unsicherheit):	2,3 dB(A)
Vibration:	6,65 m/s <sup>2</sup>
(Unsicherheit):	1,5 m/s <sup>2</sup>
Nennleistung:	120 W
Betriebsspannung:	220-240 V~ / 50/60 Hz

## Betrieb

### Vorbereitung



-  Koffer oder Aufbewahrungstasche zur sicheren Aufbewahrung und zum Transport des Geräts aufbewahren.
- ▶ Die Vollständigkeit des Inhalts überprüfen.
- ▶ Alle Teile auf mögliche Transportschäden kontrollieren.
- ▶ Den Scherbereich vorbereiten und alle Schutzmaßnahmen ergreifen.

- ▶ Darauf achten, dass das Tier sicher fixiert und das Fell trocken und sauber ist.

### **Achtung! Verletzungen und Materialschäden durch falsche Montage**

- ▶ Die Schermaschine ausschalten und von der Stromquelle trennen, bevor Sie die Schneidsätze entfernen oder anbringen.
- ▶ Das Gerät nur verwenden, nachdem die Schneidsätze ordnungsgemäß eingesetzt, gespannt und geölt wurden.

### Einsetzen der Schneidsätze (Abb. 2)

-  Lister- oder Wahl-Schneidsätze passen am besten und erzielen die höchste Leistung.
  -  Die Schneidsätze werden paarweise gefertigt, deshalb müssen sie auch paarweise aufbewahrt und verwendet werden, um ihre Nutzungsdauer zu erhöhen.
1. Das Gerät von der Stromquelle trennen.
  2. Das Gerät umdrehen und das Schermesser vorsichtig in den Scherkopf einsetzen. Die Kurbelrolle muss sich in der Aufnahme des Schermessers befinden.
  3. Scherkamm einsetzen und dabei darauf achten, dass die 2 Bohrungen auf die beiden Zapfen ausgerichtet sind.
  4. Die Spannschraube durch die Bohrung in der Mitte einführen.
  5. Die Spannfeder über die Spannschraube schieben und die Spannmutter fest anziehen.
  6. Die Spannung einstellen (siehe unten).

### Einstellen der Spannung (Abb. 3)

1. Die Spannmutter mit der Hand festdrehen, bis sie stoppt.
2. Die Spannmutter 1 1/2 Umdrehungen

zurückdrehen, um die Spannung einzustellen. Dabei die Kennzeichnung auf der Spannmutter zur Orientierung verwenden.

### **Achtung! Verletzungen und Materialschäden durch falsche Spannung.**

- ▶ Bei zu hoher mechanischer Spannung werden die Schneidsätze stumpf und überhitzen sich.
- ▶ Unzureichende mechanische Spannung reduziert die Schneidleistung und führt zu verstopften Schneidsätzen.

### Schmierung (Abb. 4)

- ▶ Überschüssiges Fell aus den Schneidsätzen und aus der Schermaschine herausbürsten.
  - ▶ Die Schneidsätze beim Scheren alle 5–10 Minuten mit R15-Öl ölen. Das Gerät kurz laufen lassen, um das Öl zu verteilen. Anschließend ausschalten und überschüssiges Öl abwischen.
1. Die Fläche zwischen den Schneidsatzpunkten ölen. Den Kopf des Geräts nach oben halten, um das Öl zwischen den Schneidsätzen zu verteilen.
  2. Die Flächen zwischen Scherkopf und Schermesser ölen.
  3. Das Ende des Schneidsatzes von beiden Seiten ölen. Den Kopf des Geräts zur Seite halten, um das Öl über die hinteren Flächen des Schneidsatzes zu verteilen.
  4. Die Schneidsatzführungs Kanäle über die beiden Bohrungen ölen. Dabei den Kopf des Geräts zur Seite halten, um das Öl zu verteilen.
  5. Kurbelwelle und Kurbelrolle über die Bohrung in der Mitte ölen.

### **Achtung! Verletzungen und Materialschäden durch falsche Ölung.**

- ▶ Die Schneidsätze häufig ölen.
- ▶ Nur R15-Öl verwenden. Andere Schmiermittel können zu Irritationen auf der Tierhaut führen.
- ▶ Aerosol- (Spray-) Schmiermittel enthalten Lösungsmittel, die das Gerät oder die Schneidsätze beschädigen können.

### **Betrieb mit Netzspannung (Abb. 5)**

1. Den Netzstecker mit der Steckdose verbinden.
2. Das Gerät mit dem Schiebeschalter (5a) einschalten. Den Schiebeschalter dazu nach vorn (5b) schieben.
3. Zur Auswahl der hohen Geschwindigkeit den Schalter noch weiter nach vorn schieben (5c).
4. Nach der Verwendung den Schalter nach hinten schieben (5d), um das Gerät auszuschalten.



### **Vorsicht! Schäden aufgrund falscher Netzspannung**

- ▶ Betreiben Sie das Gerät ausschließlich mit der auf dem Typenschild angegebenen Spannung.

### **Überlastsicherung (Abb 5.)**

Das Gerät enthält eine Überlastsicherung, die den Motor abschaltet, wenn die Schneidsätze klemmen. Wenn die Überlastsicherung aktiviert wurde, die Schneidsätze prüfen und das Vlies auf Verstopfung kontrollieren. Fremdkörper entfernen und beschädigten Schneidsatz ersetzen.

Zum Zurücksetzen der Überlastsicherung den Schalter in die Aus-Position (5e) schieben.

-  Schalterposition **0** = Aus
- Schalterposition **I** = Normale Geschwindigkeit
- Schalterposition **II** = Schnelle Geschwindigkeit
- Schalterposition   = Reset

## Wartung

### **Achtung! Verletzungen und Materialschäden durch falsche Handhabung**

- ▶ Das Gerät vor dem Reinigen oder Warten ausschalten und von der Stromversorgung trennen.
- ▶ Es ist besonders wichtig, dass Kabel und Stecker jederzeit sauber, trocken und in einem guten Zustand gehalten werden.

### **Filterreinigung (Abb. 6)**

#### **Vorsicht! Motorschaden aufgrund von Blockaden.**

- ▶ Der Motor überhitzt sich, wenn der Filter blockiert ist.
- ▶ Das Gerät nie mit ausgebautem Filter betreiben, da Wolle/Haar in den Motor gelangen.

Den Filter regelmäßig überprüfen und reinigen (6a). An der Haltenase (6b) ziehen, um ihn zu entfernen. Den Filter gegen das Licht halten und prüfen, ob das Drahtgewebe zugesetzt ist. Schmutz und Verunreinigungen abwischen oder abbürsten (6c). Sauberkeit und Trockenheit des Filters überprüfen, bevor er wieder eingebaut wird.

### **Getriebschmierung (Abb. 7)**

Nach 100 Betriebsstunden die 5 vorderen Schrauben (7a) lösen, den Scherkopf (7b) und die Getriebeabdeckung (7c) abnehmen und Fellhaare sowie überschüssiges Fett

aus dem Getrieberad (7d) abwischen. Auf gebrochene oder verschlissene Zähne achten. Die Getriebezahnräder mit sauberem Schmierfett (R2 oder ähnlich) neu schmieren. Scherkopf und Getriebeabdeckung vor der Inbetriebnahme wieder anbauen.

## Reinigung & Aufbewahrung

### **Gefahr! Stromschlag durch eintretende Flüssigkeit**



- ▶ Das Gerät nicht in Wasser eintauchen und darauf achten, dass keine Flüssigkeit in das Gerät gelangt.
- ▶ Das Gerät nur dann an die Stromversorgung anschließen, wenn es komplett trocken ist.

### **Vorsicht! Beschädigung durch aggressive Chemikalien.**

- ▶ Niemals Lösungsmittel oder Scheuermittel verwenden, da aggressive Chemikalien das Gerät oder die Zubehörteile beschädigen können.
- ▶ Das Gerät nur mit einem weichen, leicht feuchten Tuch abwischen.

- ▶ Den Griff mit einem weichen Tuch abwischen. Fellhaare und Schmutz mit einer Bürste aus den Schneidsätzen und dem Scherkopf entfernen.
- ▶ Die Schneidsätze zum Reinigen herausnehmen. Darauf achten, dass die Spannfeder nicht verloren geht. Den Schneidsatz vor dem Aufbewahren ölen.
- ▶ An einem sauberen, trockenen und sicheren Ort aufbewahren.

## Reparatur und Wartung

-  Wenn die Scherleistung abnimmt, müssen die Schneidsätze geschärft oder ersetzt werden.
-  Zubehör und Ersatzteile können Sie über Ihren Händler oder unser

-  Service Center beziehen. Reparaturen oder Service an diesem Gerät dürfen nur von elektrotechnisch ausgebildeten Fachkräften durchgeführt werden.

## Entsorgung

### **Mit Vorsicht vorgehen! Umweltschäden bei falscher Entsorgung möglich.**

- ▶ Die ordnungsgemäße Entsorgung dient dem Umweltschutz und verhindert mögliche schädliche Auswirkungen auf Mensch und Umwelt.

Die geltenden gesetzlichen Bestimmungen zur Entsorgung des Geräts beachten.

### **Informationen zur Entsorgung von elektrischen und elektronischen Geräten in der Europäischen Gemeinschaft:**



In der Europäischen Gemeinschaft gelten nationale Vorschriften für die Entsorgung von Elektrogeräten auf der Grundlage der EU-Richtlinie über Elektro- und Elektronik-Altgeräte 2012/19/EU (WEEE). Entsprechend dieser Richtlinie darf das Gerät nicht mehr im Hausmüll entsorgt werden. Das Gerät wird an lokalen Sammelstellen oder Recyclingzentren kostenfrei abgenommen. Die Verpackung dieses Produkts besteht aus recyclingfähigen Materialien. Durch Recycling umweltfreundlich entsorgen.

## Consignes générales de sécurité

 **Toutes les consignes de sécurité doivent être lues, respectées et conservées dans un lieu sûr !**

### Utilisation conforme

- N'employez l'appareil que pour l'utilisation prévue et décrite dans le mode d'emploi.
- Cet appareil est destiné à couper des poils d'animaux et peut également être utilisé pour tondre légèrement des moutons avec une tête de coupe spéciale.
- Cet appareil est prévu pour une utilisation commerciale / professionnelle.

### Exigences envers l'utilisateur

- Avant la première mise en service, lisez intégralement le mode d'emploi et familiarisez-vous avec l'appareil.
- L'utilisation autonome de cet appareil sans surveillance est uniquement autorisée pour les adultes avec une expérience et une formation correspondantes.
- En cas de surveillance adaptée et d'instructions pour l'utilisation sûre de l'appareil ainsi qu'une indication des dangers correspondants, cet appareil peut également être utilisé par des enfants à partir de 14 ans et des personnes avec des capacités physiques, sensorielles ou mentales réduites ainsi que des personnes sans expérience ou formation.
- Ne laissez pas les enfants jouer avec l'appareil. Le nettoyage et la maintenance par l'utilisateur ne doivent jamais être réalisés par des enfants hormis sous la surveillance d'un adulte.
- Conserver l'appareil hors de portée des enfants et des animaux et le protéger des intempéries.
- Un dispositif de protection à courant différentiel résiduel (RDC) pour un courant de déclenchement jusqu'à 30 mA devrait être mis en place dans le circuit électrique de l'appareil. Renseignez-vous auprès de votre électricien spécialiste.

 **Danger ! Risque d'électrocution dû à des détériorations de l'appareil ou du câble secteur**

- Ne jamais utiliser l'appareil s'il est endommagé, défectueux ou s'il est tombé dans l'eau et si le bloc d'alimentation ou le chargeur est endommagé.
- Afin de prévenir tous risques, le câble secteur endommagé ne doit être remplacé que par un centre de SAV agréé ou une personne qualifiée habilitée.
- Après une inutilisation prolongée, faire contrôler l'appareil par un centre de SAV avant la remise en service.
- Les réparations ou le service sur cet appareil doivent uniquement être réalisés par des spécialistes ayant une formation électrotechnique.

 **Danger ! Risque d'électrocution liée à la pénétration de liquide**

- N'utilisez pas cet appareil à proximité de tuyaux, de bacs d'eau ou d'autres récipients contenant de l'eau. Ne l'utilisez pas non plus dans des endroits à forte humidité ambiante.
- Rangez ou stockez toujours les appareils électriques de sorte qu'ils ne puissent pas tomber dans l'eau. Tenir l'appareil éloigné des éclaboussures d'eau et d'autres liquides.
- Ne touchez en aucun cas un appareil électrique tombé dans l'eau ou l'eau dans laquelle l'appareil est tombé. Débranchez immédiatement la fiche. Avant toute remise en service, faites examiner l'appareil par un centre de SAV.
- Utilisez et rangez l'appareil uniquement dans des endroits secs.
- Ne jamais utiliser l'appareil avec les mains mouillées.
- Ne jamais utiliser l'appareil avec un animal mouillé.

 **Risque d'explosion ou d'incendie !**

- Ne jamais utiliser l'appareil dans un environnement contenant une forte concentration de produits aérosols (pulvérisateurs) ou dans lequel de l'oxygène est libéré.
- Ne pas utiliser d'aérosols, de sprays, de lubrifiants ni de solutions de désinfection. Utiliser exclusivement le lubrifiant du fabricant.
- Éviter que les ouvertures de ventilation et filtres soient encombrés par des cheveux et des saletés. Ne jamais bloquer les ouvertures de ventilation. Ne jamais utiliser l'appareil sur des supports souples pouvant boucher les ouvertures de ventilation.

**⚠ Attention ! Risque de blessures provoquées par des têtes de coupe surchauffées**

- Les têtes de coupe peuvent chauffer après une utilisation prolongée.
- Huilez la tête de coupe toutes les 5-10 minutes afin de réduire le réchauffement.
- La tête de coupe peut chauffer si l'on utilise l'appareil de façon prolongée. Interrompez l'utilisation régulièrement afin que la tête de coupe puisse refroidir.

**⚠ Attention ! Blessures en raison d'une manipulation incorrecte**

- Assurez-vous que l'appareil est éteint (position 0) avant de brancher la prise sur le secteur ou de le débrancher.
- Ne laissez jamais l'appareil branché sans surveillance.
- Ne pas utiliser des têtes de coupe endommagées, cassées ou émoussées.
- La tête de coupe possède des dents fines dont les bords aiguisés peuvent être dangereux en enlevant la tête de coupe. Il faut donc manipuler et utiliser la tête de coupe avec précaution.
- Après l'utilisation, avant d'enlever ou de fixer des têtes de coupe ainsi qu'avant le nettoyage, la maintenance ou le rangement, toujours éteindre l'appareil et retirer la prise.

**⚠ Attention ! Danger dû aux animaux et pour les animaux**

- Il existe un risque de blessure par de grands animaux. L'animal peut être irrité par le bruit de l'appareil et donner des coups. Assurez-vous que l'animal est calme et correctement tenu.
- Le cas échéant, portez une protection pour les yeux, la tête et les oreilles ainsi que des chaussures et gants de sécurité. Portez des vêtements serrés, enlevez vos bijoux et attachez les cheveux longs.
- La laine / Les poils de l'animal doit / doivent être sèche / secs et exempte / exempts de nœuds.
- Les câbles posés au sol représentent un danger. Assurez-vous que les câbles ne peuvent pas s'emmêler, qu'il n'est pas possible de marcher dessus et qu'ils ne peuvent pas être salis par des excréments.

**⚠ Prudence ! Risque d'endommagement de l'appareil**

- Utilisez l'appareil exclusivement avec la tension indiquée sur la plaque signalétique.
- Utilisez uniquement les accessoires et peignes recommandés par le fabricant.
- N'introduisez jamais et ne laissez jamais tomber d'objets dans les ouvertures de l'appareil.
- Ne portez pas l'appareil par le câble secteur. Pour le débrancher, tirez toujours sur la fiche et non sur le câble ou l'appareil.
- Tenez l'appareil et le câble secteur éloignés des surfaces chaudes.
- N'utilisez et ne rangez pas un appareil avec un câble vrillé ou pincé.

## Informations générales pour l'utilisateur

### Informations relatives au mode d'emploi

- ▶ Avant la première mise en service de l'appareil, vous devez avoir lu et compris intégralement le mode d'emploi.
- ▶ Vous devez considérer le mode d'emploi comme partie intégrante du produit et le conserver soigneusement à un endroit facilement accessible.
- ▶ Cette notice d'utilisation peut également être téléchargée au format PDF et être imprimée sur le site Internet du fabricant.
- ▶ La déclaration de conformité CE peut également être demandée à notre centre de SAV dans d'autres langues officielles de l'UE.
- ▶ Joignez ce mode d'emploi à l'appareil lorsque vous le remettez à un tiers.

### Explication des symboles et indications

 **DANGER**  
Risque de choc électrique, peut entraîner des blessures physiques graves (pouvant également entraîner la mort).

 **DANGER**  
Risque d'explosion, peut entraîner des blessures physiques graves (pouvant également entraîner la mort).

 **ATTENTION**  
Risque de possibles blessures ou dangers pour la santé.

 **PRUDENCE**  
Information relative au danger de dommages matériels considérables.

-  Conseils et informations utiles.
  - ▶ Vous êtes invité(e) à exécuter une action.

1. Exécutez ces actions dans l'ordre
- 2.
3. décrit.

## Description du produit

### Accessoires (voir fig. 1)

- A** Brosse de nettoyage
- B** Huile R15
- C** Tournevis
- D** Lubrifiant de transmission R2

### Caractéristiques techniques

Entraînement de l'appareil : moteur 230 V CC  
 Dimensions (Lxlxh) : 310 x 67 x 52mm  
 Poids : environ 1,1 kg (sans câble)  
 Vitesses de la tête de coupe :  
 Normal 2500 tr/min  
 Rapide 2900 tr/min  
 Niveau de pression acoustique des émissions : 76,1 dB(A) à 1 m (incertitude) : 2,3 dB(A)  
 Vibrations : 6,65 m/s<sup>2</sup> (incertitude) : 1,5 m/s<sup>2</sup>  
 Tension nominale 120 W  
 Tension de service : 220-240 V~ / 50/60 Hz

## Fonctionnement



### Préparation

-  Conserver la mallette et la sacoche de rangement pour transporter l'appareil et le ranger en toute sécurité.
- ▶ S'assurer que le contenu est complet.
- ▶ Contrôler toutes les pièces afin de déceler d'éventuels dommages dus au transport.
- ▶ Préparer la zone à tondre et prendre toutes les mesures de protection.
- ▶ S'assurer que l'animal est correctement attaché et que ses poils sont propres et secs.

 **Attention ! Blessures et dommages matériels en raison d'un montage incorrect**

- ▶ Éteindre la tondeuse et la débrancher de la source de courant avant de retirer ou de placer les têtes de coupe.
- ▶ Utiliser l'appareil uniquement après avoir positionné, serré et huilé correctement les têtes de coupe.

### Positionnement des têtes de coupe (fig. 2)

-  Les têtes de coupe Lister ou Wahl sont les plus appropriées et réalisent les meilleures performances.
-  Les têtes de coupe sont fabriquées par paires, par conséquent elles doivent aussi être rangées et utilisées par paires afin d'augmenter leur durée d'utilisation.

1. Débrancher l'appareil de la source d'électricité.
2. Retourner l'appareil et positionner la lame avec précaution dans la tête de coupe. La roulette de la manivelle doit se trouver dans le logement de la lame.
3. Positionner le peigne et s'assurer à cette occasion que les 2 trous sont alignés sur les deux pivots.
4. Introduire la vis de serrage au milieu à travers le trou.
5. Pousser le ressort sur la vis de serrage et serrer fermement l'écrou de serrage.
6. Régler la tension (voir ci-dessous).

### Réglage de la tension (fig. 3)

1. Serrer l'écrou de serrage à la main jusqu'à ce qu'il stoppe.
2. Tourner l'écrou de serrage en arrière de 1 tour 1/2 pour régler la tension. Dans ce cadre, utiliser le repère sur l'écrou de serrage pour s'orienter.

 **Attention ! Blessures et dommages matériels dus à une tension incorrecte.**

- ▶ En présence d'une tension mécanique trop élevée, les têtes de coupe s'émousent et surchauffent.
- ▶ Une tension mécanique insuffisante réduit la puissance de coupe et entraîne une obturation des têtes de coupe.

### Lubrification (fig. 4)

- ▶ Brosser les poils en excès sur les têtes de coupe pour les évacuer de la tondeuse.
  - ▶ Huiler les têtes de coupe lors de la tonte toutes les 5 à 10 minutes avec de l'huile R15. Laisser l'appareil tourner brièvement pour répartir l'huile. Éteindre ensuite, puis essuyer l'excédent d'huile.
1. Huiler la surface entre les points de la tête de coupe. Tenir la tête de l'appareil vers le haut pour répartir l'huile entre les têtes de coupe.
  2. Huiler les surfaces entre la tête et la lame.
  3. Huiler l'extrémité de la tête de coupe des deux côtés. Tenir la tête de l'appareil vers le côté pour répartir l'huile sur les surfaces à l'arrière de la tête de coupe.
  4. Huiler le canal de guidage de la tête de coupe par le biais des deux trous. Pour cela, tenir la tête de l'appareil vers le côté pour répartir l'huile.
  5. Huiler la manivelle et la roulette de manivelle au milieu par le trou.

 **Attention ! Blessures et dommages matériels dus à un huilage incorrect.**

- ▶ Huiler fréquemment les têtes de coupe.
- ▶ Utiliser uniquement de l'huile R15. D'autres lubrifiants peuvent provoquer des irritations sur la

peau des animaux.

- ▶ Les lubrifiants en aérosols (pulvérisateurs) contiennent des solvants qui peuvent endommager l'appareil ou les têtes de coupe.

### Fonctionnement sur secteur (fig. 5)

1. Brancher le câble secteur dans la prise.
2. Allumer l'appareil avec l'interrupteur coulissant (5a). Pour cela, pousser l'interrupteur coulissant vers l'avant (5b).
3. Pour sélectionner la vitesse rapide, pousser l'interrupteur encore plus vers l'avant (5c)
4. Après l'utilisation, poussez l'interrupteur vers l'arrière (5d) afin d'éteindre l'appareil.



### Prudence ! Dommages en raison d'une mauvaise tension sur secteur

- ▶ Utilisez l'appareil exclusivement avec la tension indiquée sur la plaque signalétique.

### Protection de surcharge (fig. 5)

L'appareil dispose d'une protection de surcharge stoppant le moteur lorsque les têtes de coupe sont coincées. Lorsque la protection de surcharge a été activée, vérifier les têtes de coupe et contrôler si la matière non tissée n'est pas bouchée. Enlevez les corps extérieurs et remplacer la tête de coupe endommagée.

Pour réinitialiser la protection de surcharge, pousser l'interrupteur en position arrêt (5e).

-  Position d'interrupteur 0 = arrêt
- Position d'interrupteur I = vitesse normale
- Position d'interrupteur II = vitesse rapide
- Position d'interrupteur   = Reset

## Maintenance

### Attention ! Blessures et dommages matériels en raison d'une mauvaise utilisation

- ▶ Éteindre l'appareil avant le nettoyage ou la maintenance et le débrancher de l'alimentation électrique.
- ▶ Il est particulièrement important de maintenir les câbles et les prises à tout moment propres, secs et en parfait état.

### Nettoyage du filtre (fig. 6)

#### Prudence ! Endommagement du moteur en raison de blocages.

- ▶ Le moteur surchauffe lorsque le filtre est bloqué.
- ▶ Ne jamais faire fonctionner l'appareil lorsque le filtre est démonté, car de la laine/des poils parviendraient dans le moteur.

Contrôler et nettoyer régulièrement le filtre (6a). Tirer sur bec de retenue (6b) afin de l'enlever. Tenir le filtre à la lumière et vérifier si la toile métallique est encombrée. Essuyer ou brosser la poussière et les saletés (6c). Vérifier que le filtre soit propre et sec avant de le monter de nouveau.

### Nettoyage du moteur (fig. 7)

Après 100 heures de fonctionnement, dévisser les 5 vis avant (7a), ôter la tête de coupe (7b) et le cache du moteur (7c) et enlever les poils ainsi que la graisse excédentaire de la roue d'entraînement (7d). Prêter attention aux dents cassées ou bien usées. Lubrifier de nouveau les roues des dents de l'entraînement avec un lubrifiant propre (R2 ou semblable). Avant la remise en service, remonter la tête de coupe et le cache du moteur.

## Nettoyage et rangement

### Danger ! Risque d'électrocution liée à la pénétration de liquide



- ▶ Ne pas plonger l'appareil dans l'eau et s'assurer qu'aucun liquide ne pénètre dans l'appareil.
- ▶ Ensuite, l'appareil ne doit être raccordé à l'alimentation électrique que lorsqu'il est complètement sec.

### Prudence ! Risque de dommages liés à des produits chimiques agressifs.

- ▶ Ne jamais utiliser de solvants ou de produits abrasifs car les produits chimiques agressifs peuvent endommager l'appareil ou les accessoires.
- ▶ Essuyer l'appareil uniquement avec un chiffon doux, légèrement humide.

- ▶ Essuyer la poignée avec un chiffon doux. Éliminer les poils et les saletés des têtes de coupe à l'aide d'une brosse.
- ▶ Retirer les têtes de coupe pour le nettoyage. S'assurer que le ressort de tension n'est pas perdu. Huiler la tête de coupe avant de la ranger.
- ▶ Ranger dans un endroit propre, sec et sûr.

## Réparations et maintenance

-  Si la puissance de coupe baisse, les têtes de coupe doivent être affûtées ou remplacées.
-  Vous pouvez vous procurer les accessoires et les pièces de rechange auprès de votre revendeur ou de notre centre de SAV.
-  Les réparations ou le service sur cet appareil doivent uniquement être réalisés par des spécialistes ayant une formation électrotechnique.

## Mise au rebut

### Procéder avec précaution ! Risque de dommages environnementaux en cas de mise au rebut inadaptée.

- ▶ La mise au rebut conforme protège l'environnement et empêche les impacts possibles sur l'homme et l'environnement.

Observer les directives légales en vigueur pour la mise au rebut de l'appareil.

### Informations concernant la mise au rebut d'appareils électriques et électroniques dans l'Union européenne :



Au sein de l'Union européenne, des réglementations nationales reposant sur la directive 2012/19/UE relative aux déchets d'équipements électriques et électroniques (DEEE) définissent la mise au rebut des appareils électriques. Conformément à cette réglementation, l'appareil ne doit pas être jeté dans les ordures communales ou ménagères. L'appareil est repris gratuitement par les centres de collecte ou de recyclage locaux. L'emballage du produit se compose de matériaux recyclables. Mettre au rebut de manière écologique via le recyclage.

## Avvertenze generali sulla sicurezza

 **Leggere e osservare tutte le avvertenze di sicurezza e conservarle in un luogo sicuro!**

### Uso conforme

- Impiegare l'apparecchio solo per lo scopo conforme alla destinazione, descritto nelle istruzioni per l'uso.
- Il presente apparecchio è concepito per la tosatura di pelo animale e, con un set di lame speciale, può essere utilizzato anche per la tosatura leggera di pecore.
- Questo apparecchio è previsto per l'impiego commerciale/professionale.

### Requisiti dell'utente

- Prima della prima messa in funzione, leggere per intero il manuale d'istruzione e familiarizzare con l'apparecchio.
- L'utilizzo autonomo di questo apparecchio senza sorveglianza è consentito solo a persone adulte che abbiano la formazione ed esperienza necessarie.
- L'apparecchio può essere utilizzato da bambini a partire da 14 anni di età e da persone con capacità fisiche, sensoriali e mentali ridotte o prive di esperienza e apposite conoscenze solo se sorvegliati o istruiti in precedenza sull'utilizzo sicuro dell'apparecchio e consapevoli dei pericoli che comporta tale utilizzo.
- I bambini non devono giocare con l'apparecchio. Le operazioni di pulizia e di manutenzione non devono mai essere effettuate da bambini, a meno che non siano sorvegliati da un adulto.
- Conservare l'apparecchio al di fuori dalla portata dei bambini e degli animali e proteggerlo dalle intemperie.
- Nel circuito elettrico per l'apparecchio dovrebbe essere installato un circuito di sicurezza per correnti di guasto (RCD) per una corrente di guasto fino a 30 mA. Consultare il proprio installatore elettrico.

 **Pericolo! Folgorazione causata da danni all'apparecchio/al cavo elettrico**

- Mai utilizzare l'apparecchio se è danneggiato, difettoso o caduto in acqua ovvero se l'alimentatore o la spina sono danneggiati.

- Per evitare pericoli, un cavo elettrico danneggiato deve essere sostituito solo da un centro di assistenza autorizzato o da una persona con una qualifica equivalente.
- In caso di inutilizzo prolungato, far controllare l'apparecchi in un centro di assistenza prima della rimessa in funzione.
- Le riparazioni o la manutenzione su questo apparecchio devono essere eseguite solo da personale specializzato con formazione elettrotecnica.

 **Pericolo! Folgorazione causata dall'infiltrazione di liquido**

- Non utilizzare l'apparecchio nelle vicinanze di pompe d'acqua, trogoli d'acqua o altri recipienti che contengono acqua. Non utilizzarlo nemmeno in luoghi con un'elevata umidità dell'aria.
- Riporre e custodire gli apparecchi elettrici sempre in modo che non possano cadere in acqua. Mantenere l'apparecchio lontano dall'acqua e da altri liquidi.
- Non toccare in nessun caso un apparecchio elettrico caduto in acqua né introdurre le mani nell'acqua. Staccare subito la spina. Far controllare l'apparecchio in un centro di assistenza prima di rimetterlo in funzione.
- Usare e conservare l'apparecchio solo in luoghi asciutti.
- Non utilizzare mai l'apparecchio con le mani bagnate.
- Non utilizzare mai l'apparecchio su un animale bagnato.

 **Pericolo di esplosione o di incendio!**

- L'apparecchio non deve essere mai utilizzato in ambienti in cui è presente un'alta concentrazione di prodotti aerosol (spray) o nei quali venga liberato ossigeno.
- Non utilizzare lubrificanti/soluzioni disinfettanti aerosol (spray). Utilizzare esclusivamente l'olio lubrificante del produttore.
- Mantenere le aperture per la ventilazione libere da peli e sporcizia. Non bloccare mai le aperture per la ventilazione. Non utilizzare l'apparecchio mai su supporti morbidi che potrebbero ostruire le aperture di ventilazione.

 **Attenzione! Lesioni causate da set di lame surriscaldati**

- Dopo un utilizzo prolungato, le lame possono surriscaldarsi.
- Oliare il set di lame ogni 5-10 minuti per ridurre il riscaldamento.



- Un uso prolungato dell'apparecchio può provocare il surriscaldamento del set di lame. Interrompere l'utilizzo con regolarità per lasciare raffreddare il set di lame.

**⚠️ Attenzione! Lesioni dovute a un'errata manipolazione**

- Assicurarsi che l'apparecchio sia spento (posizione 0) prima di inserire la spina nella presa di corrente o prima di staccarla dalla presa di corrente.
- Non lasciare incustodito l'apparecchio acceso.
- Non utilizzare set di lame danneggiati, rotti o spuntati.
- Le lame possiedono dei denti fini i cui spigoli vivi possono essere esposti quando viene rimosso il set di lame. Pertanto è necessario manipolare e utilizzare il set di lame con cautela.
- Dopo l'utilizzo, prima della rimozione o il fissaggio di set di lame nonché prima della pulizia, la manutenzione o la conservazione, spegnere sempre l'apparecchio e staccare la spina elettrica.

**⚠️ Attenzione! Pericolo dovuto agli animali e per gli animali**

- Grandi animali possono provocare il rischio di lesioni. Il rumore dell'apparecchio può irritare l'animale, facendolo scalciare o scappare. Assicurarsi che l'animale sia calmo e adeguatamente fissato.
- All'occorrenza indossare una protezione per la testa, degli occhi e dispositivi di protezione dell'udito nonché scarpe di sicurezza e guanti. Indossare indumenti attillati, togliersi i gioielli, legarsi i capelli lunghi.
- Il pelo/la lana dell'animale deve essere asciutto e privo di grovigli.
- I cavi elettrici presenti sul pavimento rappresentano un pericolo. Assicurarsi che i cavi non possano ingarbugliarsi, che non sia possibile calpestarli e che non possano essere sporcati da escrementi.

**⚠️ Cautela! Pericolo di danneggiamento dell'apparecchio**

- Usare l'apparecchio esclusivamente con la tensione indicata sulla targhetta.
- Utilizzare solo accessori e rialzi consigliati dal produttore.
- Mai infilare o far cadere oggetti nelle aperture dell'apparecchio.
- Non trasportare mai l'apparecchio tenendolo per la spina elettrica

e, per scollegarlo dalla rete elettrica, non tirare il cavo elettrico o l'apparecchio stesso per staccare la spina.

- Tenere il cavo elettrico e l'apparecchio lontani da superfici calde.
- Non far funzionare o conservare l'apparecchio con il cavo attorcigliato o teso.

## Informazioni generali agli utenti

### Informazioni sulle istruzioni per l'uso

- ▶ Prima di mettere in funzione l'apparecchio per la prima volta, è necessario che le istruzioni per l'uso siano state lette per intero e comprese.
- ▶ Considerare le presenti istruzioni una parte integrante del prodotto e conservarle in un posto sicuro ed accessibile.
- ▶ Il presente manuale d'istruzione può anche essere scaricato come file PDF dal sito web del produttore e stampato.
- ▶ La dichiarazione di conformità CE può essere richiesta dal nostro centro di assistenza anche in altre lingue ufficiali dell'UE.
- ▶ Allegare le presenti istruzioni per l'uso al momento della cessione dell'apparecchio a terzi.

### Spiegazione dei simboli e delle avvertenze

 **PERICOLO**  
Pericolo di folgorazione, può provocare gravi lesioni corporee (anche mortali).

 **PERICOLO**  
Pericolo di esplosione, può provocare gravi lesioni corporee (anche mortali).

 **ATTENZIONE**  
Avviso di possibili lesioni corporee o rischi per la salute,

 **CAUTELE**  
Informazione sul pericolo di danni materiali sostanziali.

 Indicazione con informazioni e consigli utili.

▶ Viene richiesta un'azione da parte vostra.

1. Eseguire queste azioni nella
2. successione descritta.
- 3.

## Descrizione del prodotto

### Accessori (vedi Fig. 1)

- A Spazzolino per la pulizia
- B Olio R15
- C Cacciavite
- D Grasso lubrificante per ingranaggi R2

### Dati tecnici

Azionamento dell'apparecchio: Motore 230 V DC  
Dimensioni (LxPxA): 310 x 67 x 52 mm  
Peso: circa 1,1 kg (senza cavo)

Velocità della testina:  
Normale 2500 giri/min.  
Veloce 2900 giri/min.

Livello di pressione acustica dell'emissione: 76,1 dB(A) a 1 m (incertezza): 2,3 dB(A)  
Vibrazione: 6,65 m/s<sup>2</sup> (incertezza): 1,5 m/s<sup>2</sup>  
Potenza nominale: 120 W  
Tensione di esercizio: 220-240 V~ / 50/60 Hz

## Funzionamento

### Preparazione

 Conservare la valigetta o la custodia per la conservazione sicura e per il trasporto dell'apparecchio.

▶ Controllare la completezza del contenuto.

▶ Controllare tutti i pezzi per possibili danni da trasporto.

▶ Preparare l'area da tosare e adottare



tutte le misure di protezione.

▶ Assicurarsi che l'animale sia fissato in modo sicuro e che il pelo sia asciutto e pulito.

 **Attenzione! Lesioni e danni materiali dovuti a un montaggio errato**

- ▶ Spegnerne la tosatrice e staccarla dalla fonte di energia elettrica prima di rimuovere o applicare il set di lame.
- ▶ Utilizzare l'apparecchio soltanto dopo che le lame sono state inserite, serrate e oliate correttamente.

### Inserimento delle lame (Fig. 2)

-  Le lame Lister o Wahl sono le più adatte e assicurano le massime prestazioni.
-  Le lame vengono fabbricate in coppia, pertanto devono anche essere conservate e utilizzate in coppia per aumentare la loro durata di utilizzo.

1. Staccare l'apparecchio dalla fonte di energia elettrica.
2. Girare l'apparecchio e inserire la lama superiore con cautela nella testina. Il rullo a manovella deve trovarsi nella sede della lama superiore.
3. Inserire il pettine di taglio, assicurandosi che i 2 fori siano allineati con i due perni.
4. Introdurre la vite di serraggio attraverso il foro al centro.
5. Spingere la molla di trazione sopra la vite di serraggio e serrare a fondo il dado di arresto.
6. Regolare la tensione (vedi in basso).

### Regolazione della tensione (Fig. 3)

1. Stringere manualmente il dado di arresto fino all'arresto.
2. Girare indietro il dado di arresto di 1 giro e mezzo per regolare la tensione. In tal caso utilizzare la marcatura sul dado di arresto come orientamento.

 **Attenzione! Lesioni e danni materiali dovuti a una tensione errata.**

- ▶ Nel caso di una tensione meccanica eccessiva, le lame si spuntano e si surriscaldano.
- ▶ Una tensione meccanica insufficiente riduce le prestazioni di taglio e provoca lame intasate.

### Lubrificazione (Fig. 4)

- ▶ Spazzolare via il pelo in eccesso dalle lame e dalla tosatrice.
  - ▶ Durante la tosatura, oliare le lame ogni 5-10 minuti con olio R15. Far funzionare brevemente l'apparecchio per distribuire l'olio. In seguito spegnere l'apparecchio ed eliminare l'olio in eccesso con un panno.
1. Oliare la superficie tra i punti di taglio. Tenere la testa dell'apparecchio verso l'alto per distribuire l'olio tra le lame.
  2. Oliare le superfici tra la testina e la lama superiore.
  3. Oliare l'estremità del set di lame da entrambi i lati. Tenere la testa dell'apparecchio verso un lato per distribuire l'olio sulle superfici posteriori del set di lame.
  4. Oliare i canali di guida della lama di taglio sopra i due fori tenendo la testa dell'apparecchio verso un lato per distribuire l'olio.
  5. Oliare l'albero a gomiti e il rullo a manovella attraverso il foro al centro.

### **Attenzione! Lesioni e danni materiali dovuti a un'oliatura errata.**

- ▶ Oliare frequentemente le lame.
- ▶ Utilizzare solo olio R15. Altri lubrificanti possono provocare irritazioni sulla cute dell'animale.
- ▶ Lubrificanti aerosol (spray) contengono solventi che possono danneggiare l'apparecchio o le lame.

### **Funzionamento con tensione di rete (Fig. 5)**

1. Collegare la spina con la presa di corrente.
2. Accendere l'apparecchio con l'interruttore a scorrimento (5a). A tale scopo spingere in avanti l'interruttore a scorrimento (5b).
3. Per selezionare la velocità elevata, spingere l'interruttore ancora più in avanti (5c).
4. Dopo l'utilizzo, spingere l'interruttore indietro (5d) per spegnere l'apparecchio.



### **Cautela! Danni dovuti a una tensione di rete errata**

- ▶ Usare l'apparecchio esclusivamente con la tensione indicata sulla targhetta.

### **Sicurezza contro i sovraccarichi (Fig. 5)**

L'apparecchio contiene una sicurezza contro i sovraccarichi che disinserisce il motore quando le testine si bloccano. Se la sicurezza contro i sovraccarichi è stata attivata, verificare le testine e controllare il tessuto non tessuto per ostruzioni. Rimuovere i corpi estranei e sostituire il set di lame danneggiato.

Per resettare la sicurezza contro i sovraccarichi, spingere l'interruttore nella posizione Off (5e).

-  Posizione dell'interruttore **0** = Off
- Posizione dell'interruttore **I** = Velocità normale
- Posizione dell'interruttore **II** = Velocità elevata
- Posizione dell'interruttore  = Reset

## Manutenzione

### **Attenzione! Lesioni e danni materiali dovuti a una manipolazione errata**

- ▶ Prima della pulizia o della manutenzione, spegnere l'apparecchio e scolgarlo dall'alimentazione elettrica.
- ▶ È particolarmente importante che il cavo e la spina vengano mantenuti sempre puliti, asciutti e in buono stato.

### **Pulizia del filtro (Fig. 6)**

#### **Cautela! Danni al motore dovuti ai bloccaggi.**

- ▶ Il motore si surriscalda se il filtro è bloccato.
- ▶ Non far funzionare mai l'apparecchio con il filtro smontato perché è possibile che lana/peli penetrino nel motore.

Verificare e pulire regolarmente il filtro (6a). Tirare il nasello di fermo (6b) per rimuoverlo. Tenere il filtro controluce e verificare se il tessuto metallico è intasato. Togliere la sporcizia e le impurità con un panno o una spazzola (6c). Verificare la pulizia e asciuttezza del filtro prima di reinstallarlo.

### **Lubrificazione dell'ingranaggio (Fig. 7)**

Dopo 100 ore di esercizio, allentare le 5 viti anteriori (7a), togliere la testina

(7b) e la copertura degli ingranaggi (7c) e rimuovere i peli nonché il grasso in eccesso dalla ruota dentata (7d) con un panno. Far attenzione a denti rotti o usurati. Rilubrificare le ruote dentate dell'ingranaggio con grasso lubrificante pulito (R2 o simile). Rimontare a testina e la copertura degli ingranaggi prima della rimessa in funzione.

## Pulizia e conservazione

### **Pericolo! Folgorazione causata dall'infiltrazione di liquido**

- ▶ Non immergere l'apparecchio in acqua e assicurarsi che non possa penetrare liquido nell'apparecchio.
- ▶ Collegare l'apparecchio all'alimentazione elettrica solo se è completamente asciutto.



### **Cautela! Danni causati da sostanze chimiche aggressive.**

- ▶ Non utilizzare mai solventi o detersivi abrasivi perché le sostanze chimiche aggressive possono danneggiare l'apparecchio o gli accessori.
- ▶ Pulire l'apparecchio solo con un panno morbido, leggermente inumidito.

- ▶ Pulire l'impugnatura con un panno morbido. Con una spazzola, rimuovere i peli e la sporcizia dalle lame e dalla testina.
- ▶ Rimuovere le lame per la pulizia. Assicurarsi che la molla di trazione non vada persa. Oliare il set di lame prima di conservarlo.
- ▶ Conservarlo in un luogo pulito, asciutto e sicuro.

## Riparazione e manutenzione

-  Quando le prestazioni di taglio si riducono, le lame devono essere affilate o sostituite.

-  È possibile acquistare accessori e ricambi tramite il proprio rivenditore o il nostro centro di assistenza.
-  Le riparazioni o la manutenzione su questo apparecchio devono essere eseguite solo da personale specializzato con formazione elettrotecnica.

## Smaltimento

### **Procedere con cautela! Sono possibili danni ambientali in caso di smaltimento errato.**

- ▶ Uno smaltimento conforme alle prescrizioni di legge garantisce la tutela dell'ambiente e impedisce possibili effetti dannosi sull'uomo e sull'ambiente medesimo.

Osservare le disposizioni di legge in vigore per lo smaltimento dell'apparecchio.

### **Informazioni sullo smaltimento di apparecchi elettrici ed elettronici nella Comunità europea:**



Nella Comunità europea vigono normative nazionali per lo smaltimento di apparecchi elettrici sulla base della direttiva UE 2012/19/UE sui rifiuti di apparecchiature elettriche ed elettroniche (RAEE). In base a questa direttiva, l'apparecchio non può più essere smaltito insieme ai rifiuti domestici. L'apparecchio viene ritirato gratuitamente in punti di raccolta o centri di riciclaggio locali. L'imballo di questo prodotto è composto da materiali riciclabili. Smaltire in modo rispettoso dell'ambiente tramite riciclaggio.

## Instrucciones generales de seguridad

 **Lea y respete todas las advertencias de seguridad y consérvelas en un lugar seguro.**

### Intención de uso

- Utilice el aparato únicamente de acuerdo con la finalidad descrita en este manual.
- Este aparato ha sido diseñado para cortar el pelaje de animales y también para trabajos de baja intensidad en el esquilado de ovejas.
- Este aparato está diseñado para un uso industrial/profesional.

### Requerimientos del usuario

- Antes de poner en marcha por primera vez el aparato, lea completamente el manual de uso instrucciones y familiarícese con el aparato.
- Este aparato puede ser utilizado sin supervisión solamente por adultos con los conocimientos y experiencia correspondientes.
- Este aparato puede ser utilizado por niños a partir de 14 años de edad y personas con capacidades físicas, sensoriales o mentales disminuidas o que no posean los conocimientos o experiencia necesarios para tal uso siempre que la persona comprenda los peligros potenciales y haya sido instruida sobre el uso seguro del aparato.
- No deje que los niños jueguen con el aparato. La limpieza y el mantenimiento nunca deben ser llevados a cabo por niños a menos que sean supervisados por un adulto.
- Mantenga el aparato fuera del alcance de los niños y de los animales y en un lugar protegido de la intemperie.
- Instale un Dispositivo de Corriente Residual (RCD) con una corriente de funcionamiento de 30 mA en el circuito eléctrico. Consúltelo con su instalador electricista.

 **¡Peligro! Descarga eléctrica por daños en el aparato/cable de corriente.**

- No utilice nunca el aparato en caso de que presente daños, no funcione debidamente, se haya caído al agua o si la fuente de alimentación o la clavija están dañados.

- Si el cable de corriente está dañado se deberá cambiar por una pieza de recambio original en un servicio técnico autorizado o por una persona cualificada para evitar cualquier riesgo.
- Si ha pasado mucho tiempo sin utilizar el aparato, haga que lo revise un servicio técnico autorizado antes de volverlo a usar.
- Las reparaciones y el mantenimiento de este aparato sólo pueden ser realizados por especialistas cualificados en reparaciones de aparatos eléctricos.

 **¡Peligro! Descarga eléctrica por penetración de líquido**

- No utilice el aparato cerca de mangueras o tuberías de agua, de bebederos ni de otros contenedores con agua. No lo utilice tampoco en lugares con mucha humedad.
- Coloque y guarde siempre los aparatos eléctricos de modo que no puedan caer al agua. Evite que el aparato entre en contacto con agua u otros líquidos.
- No debe tocarse bajo ningún concepto un aparato eléctrico que se haya caído al agua, ni debe introducirse la mano en el agua. Desconecte inmediatamente el enchufe. Antes de volver a poner en marcha el aparato haga que lo revise un servicio técnico autorizado.
- Utilice y guarde el aparato sólo en lugares secos.
- No utilice nunca el aparato con las manos mojadas.
- No utilice nunca el aparato si el animal está mojado.

 **¡Peligro de explosión o de incendio!**

- No utilice nunca el aparato en entornos en los que exista una alta concentración de aerosoles (sprays) o en los que se haya liberado oxígeno.
- No utilice lubricantes o productos de limpieza en aerosol, utilice únicamente el aceite lubricante proporcionado por el fabricante.
- Mantenga todas las aberturas de ventilación libres de pelo y suciedad. No obstruya nunca las aberturas de ventilación. No utilice el aparato en superficies blandas que puedan tapar las aberturas de ventilación.

 **¡Atención! Lesiones por sobrecalentamiento de las cuchillas**

- Los cabezales de corte pueden calentarse después de un funcionamiento prolongado.

- Lubrique las cuchillas cada 5-10 minutos para evitar que se calienten.
- Tras el uso prolongado del aparato las cuchillas se pueden calentar. Interrumpa el uso cada cierto tiempo para dejar que las cuchillas se enfríen.

**⚠ ¡Atención! Lesiones por utilización indebida del aparato.**

- Asegúrese de que el aparato está apagado (posición 0) antes de enchufarlo a la toma de corriente o de volverlo a desenchufar.
- Vigilar el aparato en todo momento cuando esté encendido.
- No utilice las cuchillas si están dañadas, rotas o desafiladas.
- Las cuchillas tienen dientes muy finos cuyos bordes afilados pueden quedar expuestos al retirarlas, por eso debe manipularlas y usarlas con precaución.
- Apague el aparato y desenchúfelo de la corriente eléctrica cada vez que termine de utilizarlo, antes de retirar o fijar las cuchillas y antes de su limpieza, mantenimiento y almacenamiento.

**⚠ ¡Atención! Peligro de lesiones a los animales o causadas por animales**

- Los animales grandes pueden provocar lesiones. El ruido del aparato puede sobresaltar al animal y hacer que dé coces o escape. Asegúrese de que el animal está tranquilo y debidamente sujeto.
- Utilice equipo de protección individual como un casco, gafas de seguridad, protección auditiva, calzado de seguridad y guantes. Utilice ropa ajustada, no lleve joyas y recójase el pelo.
- La lana o el pelaje del animal debe estar seco y sin enredos.
- Es peligroso dejar el cable de corriente en el suelo. Asegúrese de que el cable no pueda enredarse y de que los animales no puedan pisarlo ni excretar sobre él.

**⚠ ¡Cuidado! Peligro de deteriorar el aparato**

- Para la alimentación del aparato utilice sólo la tensión especificada en el mismo.
- Utilice únicamente los accesorios y cabezales recomendados por el fabricante.
- No introduzca ni deje caer objetos en las aberturas del aparato.
- No sujete el aparato por el enchufe. Para desenchufarlo de la

corriente eléctrica tire siempre de la clavija y no del cable o del aparato.

- Mantenga el aparato y el cable de corriente alejados de superficies calientes.
- Asegúrese de que el cable de corriente no queda retorcido, doblado o con alguna tensión cuando utilice o guarde el aparato.

## Información general para el usuario

### Información sobre el manual de instrucciones

- ▶ Antes de poner en marcha por primera vez el aparato debe leer y comprender por completo las instrucciones contenidas en el manual de instrucciones.
- ▶ El manual de uso es un componente más del aparato y debe guardarlo en un lugar seguro y accesible.
- ▶ Este manual está disponible como archivo Pdf en la página web del fabricante y se puede descargar e imprimir.
- ▶ La Declaración de Conformidad CE está disponible en otros idiomas oficiales de la UE previa solicitud a nuestro Departamento de atención al cliente.
- ▶ Si entrega el aparato a otra persona, entréguele también el manual de uso.

### Explicación de los símbolos y advertencias

 **PELIGRO**  
Peligro de descarga eléctrica que puede resultar en lesiones graves o la muerte.

 **PELIGRO**  
Peligro de explosión que puede resultar en lesiones graves o la muerte.

 **ATENCIÓN**  
Advertencia de posibles lesiones o de riesgos para la salud.

 **PRECAUCIÓN**  
Información sobre el peligro de que se produzcan daños materiales graves.

 Este símbolo señala información y recomendaciones útiles.

- ▶ Este símbolo le insta a realizar una acción.
1. Realice las acciones en el orden
  2. indicado.
  - 3.

## Descripción del producto

### Accesorios (Fig. 1)

- A Cepillo de limpieza
- B Aceite R15
- C Destornillador
- D R2 Grasa para engranajes

### Datos técnicos

Accionamiento: Motor 230 V CD  
 Tamaño (LxAnxAl): 310 x 67 x 52mm  
 Peso: aprox. 1,1 kg (sin cable)  
 Velocidad de las cuchillas:  
    Normal 2500 RPM  
    Rápida 2900 RPM

Nivel de presión acústica: 76,1 dB(A) a 1 m  
 (incertidumbre): 2,3 dB(A)  
 Vibración: 6,65 m/s<sup>2</sup>

(incertidumbre): 1,5 m/s<sup>2</sup>  
 Potencia nominal: 120 W  
 Voltaje de funcionamiento:  
    220-240 V~ / 50/60 Hz

## Funcionamiento

### Preparación



-  Conserve el estuche o la bolsa para guardar y trasladar de forma segura el aparato.
- ▶ Compruebe que están todos los componentes.
- ▶ Revise todas las piezas para comprobar que no han sufrido daños durante el transporte.

- ▶ Prepare la zona de corte y adopte todas las medidas de seguridad necesarias.
- ▶ Asegúrese de que el animal está sujeto y que el pelaje está seco y limpio.

### ¡Atención! Lesiones y daños materiales por montaje incorrecto.

- ▶ Apague la esquiladora y desenchúfela de la corriente antes de retirar o colocar las cuchillas.
- ▶ Utilice el aparato solo cuando las cuchillas estén correctamente colocadas, sujetas y lubricadas.

### Colocación de las cuchillas (Fig. 2)

-  Utilice cuchillas Lister o Wahl para obtener el mejor ajuste y la máxima potencia.
-  Las cuchillas se fabrican por pares, de modo que se deben conservar y utilizar por pares para alargar su vida útil.

1. Desconecte el aparato de la corriente.
2. Ponga el aparato boca abajo e introduzca la cuchilla con cuidado en el cabezal. El rodillo excéntrico debe encontrarse en el alojamiento de la cuchilla.
3. Coloque el peine de corte y asegúrese de hacer coincidir los 2 orificios con las dos espigas.
4. Introduzca el tornillo de apriete en el orificio del centro.
5. Coloque el muelle tensor sobre el tornillo de apriete y fije bien la tuerca de apriete.
6. Ajuste la tensión (ver más abajo).

### Ajuste de la tensión (Fig. 3)

1. Gire a mano la tuerca de apriete hasta que se detenga.
2. Afloje la tuerca de apriete 1 1/2 vueltas para ajustar la tensión. Utilice como guía la identificación de la tuerca de apriete.
- 3.

-  **¡Atención! Lesiones y daños materiales por una tensión incorrecta.**
  - ▶ Si la tensión mecánica es excesiva las cuchillas se desafilarán y se sobrecalentarán.
  - ▶ Por otro lado, una tensión mecánica insuficiente reduce la capacidad de corte y provoca el atascamiento de las cuchillas.

### Lubricación (Fig. 4)

- ▶ Elimine con un cepillo los restos de pelo de las cuchillas y de la esquiladora.
  - ▶ Lubrique las cuchillas cada 5–10 minutos con aceite R15 durante la operación de corte. Ponga en marcha el aparato para que el aceite se distribuya bien. A continuación apáguelo para limpiar el aceite sobrante.
1. Lubrique la superficie entre las puntas del cabezal. Mantenga el cabezal del aparato hacia arriba para distribuir el aceite entre las cuchillas.
  2. Lubrique la superficie entre el cabezal y la cuchilla.
  3. Lubrique el extremo del cabezal de corte desde ambos lados. Ladee el cabezal del aparato para distribuir el aceite por las superficies posteriores de las cuchillas.
  4. Lubrique los conductos guía del cabezal a través de los dos orificios. Ladee el cabezal del aparato para distribuir el aceite.
  5. Lubrique el cigüeñal y el rodillo excéntrico utilizando el orificio del centro.

### ¡Atención! Lesiones y daños materiales por una lubricación incorrecta.

- ▶ Lubrique con frecuencia las cuchillas.
- ▶ Utilice solo aceite R15. Otros lubricantes podrían provocar irritación en la piel del animal.

- ▶ Los lubricantes en spray contienen disolventes que pueden dañar el aparato o el cabezal de corte.

### Funcionamiento con la corriente eléctrica (Fig. 5)

1. Conecte el enchufe a la toma de corriente.
2. Para encender el aparato deslice el selector (5a) hacia delante (5b).
3. Para seleccionar la máxima velocidad siga deslizando el selector hacia delante (5c).
4. Después de utilizar el aparato, deslice el selector hacia atrás (5d) para apagarlo.

### ¡Cuidado! Daños por corriente eléctrica incorrecta

- ▶ Para la alimentación del aparato utilice sólo la tensión especificada en el mismo.

### Protección contra sobrecarga (Fig. 5)

El aparato incluye un fusible para protección en caso de sobrecarga que apaga el motor si el cabezal de corte se atasca. Si se activa el fusible de protección contra sobrecarga revise el cabezal de corte y elimine la lana atascada que bloquea las cuchillas. Elimine impurezas y cambie las cuchillas si están dañadas.

Para restablecer el fusible de protección contra sobrecarga, deslice el selector hacia la posición de apagado (5e).

- i** Posición del selector **0** = Apagado
- Posición del selector **I** = Velocidad normal
- Posición del selector **II** = Velocidad alta
- Posición del interruptor  = Resetear

## Mantenimiento

### ¡Atención! Lesiones y daños materiales por manejo incorrecto.

- ▶ Antes de la limpieza o el mantenimiento apague el aparato y desenchúfelo de la corriente.
- ▶ Es muy importante mantener limpios, secos y en buen estado el cable y el conector.

### Limpieza de filtros (Fig. 6)

#### ¡Cuidado! Daños en el motor por obstrucciones.

- ▶ El motor se sobrecalienta si el filtro está obstruido.
- ▶ No utilice nunca el aparato con el filtro desmontado, de lo contrario la lana o el pelo penetrará en el motor.

Revise y limpie el filtro con frecuencia (6a). Tire de la pestaña (6b) para retirarlo. Revise el filtro a contraluz para comprobar que la malla metálica no está obstruida. Limpie o cepille por completo la suciedad y los residuos (6c). Asegúrese de que el filtro esté limpio y seco antes de volverlo a colocar.

### Lubricación de engranajes (Fig. 7)

Después de 100 horas de utilización afloje los 5 tornillos anteriores (7a), retire el cabezal (7b) y la cubierta del engranaje (7c) y limpie la rueda del engranaje para retirar restos de pelo y de grasa (7d). Compruebe que no hay dientes desgastados o rotos. Vuelva a lubricar las ruedas del engranaje con grasa limpia (R2 o similar). Coloque de nuevo el cabezal y la cubierta del engranaje antes de volver a utilizar el aparato.

## Limpieza y conservación

### ¡Peligro! Descarga eléctrica por penetración de líquido

- ▶ No sumerja el aparato en agua y asegúrese de que no penetra ningún líquido en él.
- ▶ Conecte el aparato a la corriente solamente si está completamente seco.

### ¡Cuidado! Daños por productos químicos agresivos.

- ▶ No utilice nunca disolventes ni sustancias abrasivas, dado que los productos químicos pueden dañar el aparato o los accesorios.
- ▶ Limpie el aparato únicamente con un paño suave y ligeramente humedecido.

- ▶ Limpie el mango con un trapo suave. Elimine con un cepillo los restos de pelo y de suciedad de las cuchillas y del cabezal.
- ▶ Para la limpieza desmonte las cuchillas. Asegúrese de que no se pierde el muelle tensor. Lubrique las cuchillas antes de guardar el aparato.
- ▶ Guárdelo en un lugar limpio, seco y seguro.

## Reparación y mantenimiento

- i** Si la capacidad de corte disminuye será necesario afilar o sustituir las cuchillas.
- i** Puede solicitar los accesorios y los recambios a su proveedor habitual o a nuestro Centro de Servicio.
- i** Solamente especialistas formados correctamente en la reparación de aparatos eléctricos pueden reparar o realizar labores de mantenimiento de este aparato.

## Eliminación de residuos

### ¡Tenga cuidado! Riesgo de daños medioambientales en caso de eliminación indebida.

- ▶ Con una eliminación de residuos adecuada se protege el medio ambiente y se evitan posibles efectos perjudiciales para la salud y el entorno.

Respete la normativa legal vigente sobre eliminación de residuos cuando vaya a deshacerse del aparato.

### Información sobre la eliminación de aparatos eléctricos y electrónicos en la Comunidad Europea:



Dentro de la Comunidad Europea la eliminación de aparatos eléctricos está regulada por normativas nacionales que se basan en la Directiva 2012/19/EU (RAEE) sobre residuos de aparatos eléctricos y electrónicos. De acuerdo con dicha directiva el aparato no se puede eliminar con la basura doméstica. El aparato se puede entregar sin coste en un punto de recogida o en un centro de reciclaje local. El embalaje del producto está fabricado con materiales reciclables. Elimínelos de forma ecológica asegurándose de que sean reciclados.

## Indicações gerais de segurança

 **Leia e respeite todas as indicações de segurança e guarde-as num local seguro!**

### Utilização correta

- Utilize o aparelho apenas para os fins descritos no manual de instruções.
- Este aparelho destina-se ao corte de pelo de animal e pode ser usado com um conjunto de lâminas especial também para a tosquia ligeira de ovelhas.
- Este aparelho destina-se ao uso comercial/profissional.

### Requisitos ao utilizador

- Leia o manual de instruções todo antes da primeira colocação em serviço e familiarize-se com o aparelho.
- A utilização por conta própria do aparelho sem supervisão é permitida apenas a adultos que possuem a respetiva formação e experiência.
- Quando adequadamente supervisionado e instruído relativamente à utilização segura do aparelho e tendo em conta os perigos envolvidos, este aparelho também pode ser usado por crianças com mais de 14 anos de idade e aquelas com capacidades físicas, sensoriais ou mentais reduzidas, bem como por pessoas sem experiência ou formação.
- As crianças não podem brincar com o aparelho. A limpeza e manutenção pelo utilizador nunca devem ser realizadas por crianças, a menos que sejam supervisionadas por um adulto.
- Guarde o aparelho fora do alcance das crianças e animais e proteja contra intempéries.
- Deve ser instalado no circuito do aparelho um dispositivo de corrente residual (DCR) para uma corrente residual de 30 mA. Consulte o seu electricista.

 **Perigo! Choque elétrico devido a danos no aparelho / cabo elétrico**

- Nunca use o aparelho quando está danificado, avariado ou se tiver caído à água, ou na eventualidade de a fonte de alimentação ou

tomada estar danificada.

- Um cabo elétrico danificado pode ser substituído apenas pelo centro de serviço autorizado ou uma pessoa qualificada, para evitar riscos.
- Após um longo período sem uso, peça a verificação do aparelho pela assistência técnica antes da nova colocação em funcionamento.
- As reparações ou manutenções neste aparelho só podem ser realizadas por técnicos qualificados.

 **Perigo! Choque elétrico devido a infiltração de líquido**

- Não mantenha o aparelho perto de mangueiras de água, bebedouros ou outros recipientes que possam conter água. Também não o utilize em locais com elevada humidade no ar.
- Coloque ou arrume os aparelhos elétricos sempre de modo a que não possam cair dentro da água. Mantenha o aparelho afastado da água e outros líquidos.
- Nunca toque num aparelho elétrico que tenha caído dentro de água ou meta a mão na mesma. Retire de imediato a ficha de rede. Antes de voltar a utilizar o aparelho, este deve ser verificado num centro de serviço.
- Utilize e guarde o aparelho apenas em lugares secos.
- Nunca utilize o aparelho com as mãos molhadas.
- Nunca utilize o aparelho em animais molhados.

 **Perigo de explosão e incêndio!**

- Nunca utilize o aparelho em zonas com elevadas concentrações de produtos aerossóis (sprays) ou que tenha sido libertado oxigénio.
- Não utilize lubrificantes de produtos aerossóis (spray) / soluções desinfetantes. Utilize apenas óleo lubrificante do fabricante.
- Manter todas as aberturas de ventilação e filtros afastados do pelo e sujidade. Nunca bloquear as aberturas de ventilação. Nunca utilizar o aparelho em bases moles que possam obstruir as aberturas de ventilação.

 **Atenção! Ferimentos devido a conjuntos de lâminas sobreaquecidos**

- Os conjuntos de lâminas podem ficar quentes após um período de utilização prolongado.



- Lubrifique o conjunto de lâminas a cada 5-10 minutos para reduzir o aquecimento.
- Devido a uma utilização prolongada do aparelho, o conjunto de lâminas pode aquecer. Interrompa a utilização regularmente para deixar arrefecer o conjunto de lâminas.



#### **Atenção! Ferimentos derivados de uma utilização incorreta**

- Certifique-se que o aparelho está desligado (posição 0) antes de inserir ou retirar a ficha da tomada.
- Não deixe um aparelho ligado sem vigilância.
- Não deve usar conjuntos de lâminas danificados, partidos ou rombos.
- O conjunto de lâminas possui dentes finos e os seus cantos afiados podem estar expostos livremente ao retirar o conjunto de lâminas. Por isso, manuseie e utilize cuidadosamente o conjunto de lâminas.
- Depois da utilização, antes de retirar ou fixar os conjuntos de lâminas e antes da limpeza, conservação ou arrumação, desligar sempre o aparelho e retirá-lo da tomada.



#### **Atenção! Perigo causado por animais e para animais**

- Existe perigo de ferimentos causado por animais grandes. O animal pode ficar irritado devido ao ruído do aparelho dando coices ou libertando-se. Certifique-se que o animal está calmo e corretamente preso.
- Caso necessário, utilize uma proteção para a cabeça, olhos e ouvidos, bem como, luvas de proteção ou luvas. Use roupa justa, retire as joias e prenda o cabelo.
- A lã/o pelo do animal deve estar seco e sem nós.
- O cabo de rede largado no chão constitui uma fonte de perigo. Certifique-se de que os cabos não ficam enrolados, que não os pisa e que não possam ser contaminados por excrementos.



#### **Cuidado! Perigo de danos no aparelho**

- Utilize o aparelho exclusivamente com a tensão indicada na placa de identificação.
- Use apenas acessórios e cabeças recomendados pelo fabricante.
- Nunca insira ou deixe cair objetos nas aberturas do aparelho.
- Não transportar o aparelho pela ficha de rede e para retirá-lo da

- rede elétrica puxar sempre pela ficha e não pelo cabo ou aparelho.
- Mantenha o cabo elétrico e o aparelho afastados de superfícies quentes.
- Não utilize nem guarde o aparelho com o cabo elétrico dobrado ou tensionado.

## Informações gerais para o utilizador

### Informações relativas ao manual de utilização

- ▶ Antes de efetuar a primeira colocação em funcionamento do aparelho, o manual de utilização deve ser lido e compreendido por completo.
- ▶ Considere o manual de utilização como parte integrante do produto e guarde-o bem num local de fácil acesso.
- ▶ Este manual de instruções pode ser também descarregado e impresso como ficheiro PDF a partir da página web.
- ▶ A declaração CE de conformidade também pode ser solicitada em outras línguas oficiais da UE junto do nosso centro de serviço.
- ▶ Entregue este manual de utilização na transmissão do aparelho a terceiros.

### Explicação dos símbolos e indicações

 **PERIGO**  
Perigo de choque elétrico, pode causar ferimentos graves (mesmo morte).

 **PERIGO**  
Perigo de explosão, pode causar ferimentos graves (mesmo morte).

 **ATENÇÃO**  
Aviso de possíveis ferimentos ou riscos de saúde.

 **CUIDADO**  
Informação sobre o perigo de danos materiais essenciais.

 Indicação com informações úteis e sugestões.

- ▶ É lhe solicitada uma ação.

1. Efetue essas ações na sequência descrita.
- 2.
- 3.

## Descrição do produto

### Acessórios (ver fig. 1)

- A** Escova de limpeza
- B** Óleo R15
- C** Chave de fendas
- D** R2 Massa lubrificante da engrenagem

### Dados técnicos

Acionamento do aparelho: Motor, 230 V DC

Dimensão (CxLxA): 310 x 67 x 52mm

Peso: aprox. 1,1 kg (sem cabo)

Velocidades do conjunto de lâminas:

Normal 2500 U/min

Rápido 2900 U/min

Nível de emissão sonora: 76,1 dB(A) a 1 m

(incerteza): 2,3 dB(A)

Vibração: 6,65 m/s<sup>2</sup>

(incerteza): 1,5 m/s<sup>2</sup>

Potência nominal: 120 W

Tensão de serviço: 220-240 V~ / 50/60 Hz

## Funcionamento

### Preparação



 Guarde a mala ou o saco de transporte para guardar o aparelho em segurança ou para o transportar.

- ▶ Verifique a integridade do conteúdo.
- ▶ Controle todas as peças quanto a possíveis danos de transporte.
- ▶ Prepare a área de corte e tome todas as medidas de segurança.
- ▶ Certifique-se que o animal está bem preso e que o pelo está seco e limpo.

 **Atenção! Ferimentos e danos materiais devido a uma montagem incorreta**

- ▶ Desligue a máquina de tosquiar e separe-a da corrente, antes de remover ou colocar os conjuntos de lâminas.
- ▶ Use o aparelho somente depois de os conjuntos de lâminas terem sido corretamente colocados, apertados e lubrificados.

### Colocação dos conjuntos de lâminas (Fig. 2)

-  Os conjuntos de lâminas Listre ou Wahl são os mais adequados e eficazes.
-  Os conjuntos de lâminas são produzidos aos pares e, por isso, devem ser também usados e guardados aos pares, de modo a aumentar a vida útil.

1. Desligue o aparelho da fonte de alimentação.
2. Rode o aparelho e coloque com cuidado a lâmina da tesoura na cabeça de corte. A roda da manivela deve encontrar-se no suporte da lâmina da tesoura.
3. Insira o pente da tesoura e certifique-se que os 2 furos estão alinhados nos dois moentes.
4. Insira o parafuso de aperto pelo furo no centro.
5. Empurre a mola tensora sobre o parafuso de aperto e aperte livremente a porca de aperto.
6. Ajuste a tensão (ver em baixo).

### Ajuste da tensão (Fig. 3)

1. Enrosque a porca de aperto à mão até parar.
2. Rode a porca de aperto 1 1/2 voltas para trás, para ajustar a tensão. Para tal, use a identificação na porca de aperto para orientação.

 **Atenção! Ferimentos e danos materiais devido a uma tensão incorreta.**

- ▶ Se a tensão for demasiado alta, os conjuntos de lâminas ficam rombos e sobreaquecem.
- ▶ Uma tensão mecânica insuficiente reduz a potência de corte e causa conjuntos de lâminas entupidos.

### Lubrificação (Fig. 4)

- ▶ Escove o pelo em excesso para fora dos conjuntos de lâminas e da máquina de tosquiar.
- ▶ Lubrifique os conjuntos de lâminas durante o corte a cada 5–10 minutos com óleo R15. Deixe o aparelho a funcionar durante uns momentos para distribuir o óleo. De seguida, desligue e limpe o óleo em excesso.

1. Lubrifique a superfície entre os pontos dos conjuntos de lâminas. Mantenha a cabeça do aparelho em cima para distribuir o óleo entre os conjuntos de lâminas.
2. Lubrifique as superfícies entre a cabeça de corte e a lâmina da tesoura.
3. Lubrifique a extremidade do conjunto de lâminas de ambos os lados. Mantenha a cabeça do aparelho de lado para distribuir o óleo sobre as superfícies traseiras do conjunto de lâminas.
4. Lubrifique os canais guia do conjunto de corte nos dois orifícios. Deste modo, mantenha a cabeça do aparelho de lado para distribuir o óleo.
5. Lubrifique o eixo e a roda da manivela sobre o furo no centro.

 **Atenção! Ferimentos e danos materiais devido a uma lubrificação errada.**

- ▶ Lubrifique frequentemente os conjuntos de lâminas.
- ▶ Use apenas óleo R15. Outros lubrificantes podem causar irritações na pele do animal.

- ▶ Os lubrificantes de produtos aerossóis (sprays) contêm solventes, que podem danificar o aparelho ou o conjunto de lâminas.

### Funcionamento com tensão de rede (fig. 5)

1. Ligar a ficha de rede à tomada de rede.
2. Ligar o aparelho com o interruptor deslizante (5a). Para tal, desloque o interruptor deslizante para a frente (5b).
3. Para selecionar a velocidade alta, empurre o interruptor mais para frente (5c).
4. Depois da utilização, deslocar o interruptor para trás (5d) para desligar o aparelho.



### Cuidado! Danos devido a uma tensão de rede incorreta

- ▶ Utilize o aparelho exclusivamente com a tensão indicada na placa de identificação.

### Proteção contra sobrecarga (fig 5.)

O aparelho contém uma proteção de sobrecarga que desliga o motor quando as lâminas estiverem presas. Depois da ativação da proteção contra sobrecarga, verifique os conjuntos de lâminas e o velcro quanto à obstrução. Remova corpos estranhos e substitua, se necessário, o conjunto de lâminas danificado.

Para repor a proteção contra sobrecarga desloque o interruptor para a posição deslig. (5e).

-  Posição do interruptor **0** = desligado
- Posição do interruptor **I** = velocidade normal
- Posição do interruptor **II** = velocidade rápida
- Posição do interruptor   = Reset

## Manutenção

### Atenção! Ferimentos e danos materiais devido a um manuseio incorreto

- ▶ Antes da limpeza ou manutenção, desligue o aparelho e separe-o da corrente elétrica.
- ▶ É muito importante que o cabo e a ficha estejam sempre limpos, secos e em bom estado de conservação.

### Limpeza do filtro (fig. 6)

#### Cuidado! Danos no motor devido a bloqueios.

- ▶ O motor sobreaquece se o filtro for bloqueado.
- ▶ Nunca operar o aparelho sem filtro, porque a lã/pelo pode infiltrar-se no motor.

Verifique e limpe regularmente o filtro (6a). Puxe nas patilhas de fixação (6b) para o retirar. Colocar o filtro contra a luz e verificar se a rede de fio está obstruída. Limpe ou escove a sujidade e as impurezas (6c). Verifique se o filtro está limpo e seco antes de o instalar novamente.

### Lubrificação da engrenagem (fig. 7)

Após 100 horas de serviço, desaperte os 5 parafusos frontais (7a), remova a cabeça de corte (7b) e a cobertura de engrenagem (7c) e limpe os pelos e massa lubrificante excedente da roda de engrenagem (7d). Tenha atenção aos dentes partidos ou que apresentam desgaste. Lubrificar novamente as rodas dentadas da engrenagem com massa lubrificante limpa (R2 ou semelhante). Monte novamente a cabeça de corte e a cobertura da engrenagem antes da colocação em funcionamento.

## Limpeza & armazenamento

### Perigo! Choque elétrico devido a infiltração de líquido



- ▶ Não mergulhe o aparelho em água e certifique-se que não entra líquido no mesmo.
- ▶ Só deve ligar o aparelho à alimentação elétrica quando estiver totalmente seco.

### Cuidado! Danificação devido a químicos agressivos.

- ▶ Nunca utilize solventes ou produtos abrasivos, pois os químicos agressivos podem danificar o aparelho ou os acessórios.
- ▶ Limpe o aparelho apenas com um pano macio e levemente humedecido.

- ▶ Limpe a pega com um pano macio. Escove os pelos e a sujidade para fora dos conjuntos de lâminas e da cabeça de corte.
- ▶ Retire os conjuntos de lâminas para limpar. Certifique-se que as molas tensoras não se perdem. Lubrifique o conjunto de lâminas antes de o guardar.
- ▶ Guarde num local limpo, seco e seguro.

## Reparação e manutenção

-  Quando a potência de corte diminui, é necessário afiar ou substituir os conjuntos de lâminas.
-  Acessórios e peças de substituição estão à venda no seu comerciante ou no nosso centro de serviço.
-  Reparações ou manutenções neste aparelho só podem ser realizadas por técnicos qualificados.

## Eliminação

-  **Proceder com cuidado! São possíveis danos ambientais em caso de uma eliminação incorreta.**
  - ▶ A eliminação correta ajuda o meio ambiente e evita possíveis efeitos prejudiciais para o ser humano e para o meio ambiente.

Tenha em atenção a legislação vigente relativamente à eliminação do aparelho.

### Informações sobre a eliminação de aparelhos elétricos e eletrónicos na Comunidade Europeia:



Na Comunidade Europeia, aplicam-se as regulamentações nacionais para a eliminação de aparelhos elétricos com base na diretiva da UE sobre Eliminação de equipamentos elétricos e eletrónicos 2012/19 / UE (WEEE). De acordo com esta diretiva, o aparelho não pode ser eliminado no lixo doméstico. O aparelho será aceite gratuitamente em pontos de recolha locais ou centros de reciclagem. A embalagem deste produto é constituída por material reciclável. Elimine reciclando de forma amigável do ambiente.

## Algemene veiligheidsaanwijzingen

 **Lees alle veiligheidsaanwijzingen, volg ze op en bewaar ze op een veilige plaats!**

### Beoogd gebruiksdoel

- Het apparaat mag alleen worden gebruikt voor het doel waarvoor het bestemd is, dat wil zeggen voor het door de fabrikant beoogde gebruiksdoel, zoals aangegeven in de gebruiksaanwijzing.
- Dit apparaat is bedoeld voor het scheren van dierenvachten en kan met een speciale snijset ook worden gebruikt voor het lichte scheren van schapen.
- Dit apparaat is bestemd voor commercieel/professioneel gebruik.

### Eisen waaraan de gebruiker moet voldoen

- Lees voor de eerste ingebruikname de gebruiksaanwijzing volledig door en maak uzelf vertrouwd met het apparaat.
- Alleen volwassenen met de overeenkomstige scholing en ervaring mogen dit apparaat zelfstandig gebruiken.
- Dit apparaat mag ook worden gebruikt door kinderen van 14 jaar of ouder en door personen met beperkte fysieke, sensorische of mentale vermogens, alsmede door personen zonder ervaring of opleiding, mits zij naar behoren worden begeleid en geïnstrueerd in het veilige gebruik van het apparaat en bewust worden gemaakt van de bijbehorende gevaren.
- Kinderen mogen niet met het apparaat spelen. Reiniging en onderhoud door de gebruiker mogen nooit door kinderen worden uitgevoerd, tenzij onder toezicht van een volwassene.
- Houd het apparaat buiten het bereik van kinderen en dieren en bescherm het tegen weersinvloeden.
- In het stroomcircuit van het apparaat moet een aardlekbeveiliging (RCD) voor een aardlekstroom tot 30 mA worden ingebouwd. Vraag uw elektro-installateur om advies.

 **Gevaar! Elektrische schokken door schade aan het apparaat/netsnoer**

- Gebruik het apparaat nooit als het beschadigd of in het water gevallen is, als het defect is of als de voedingseenheid of stekker

beschadigd is.

- Om gevaar te voorkomen, mag een beschadigd netsnoer alleen door een geautoriseerd servicecentrum of een gelijksoortig gekwalificeerde persoon vervangen worden.
- Laat het apparaat na langdurig niet-gebruik vóór heringebruikname in een servicecentrum controleren.
- Alleen gekwalificeerd elektrotechnisch personeel mag reparaties of servicewerkzaamheden aan dit apparaat uitvoeren.

 **Gevaar! Elektrische schok door binnendringend vocht**

- Gebruik het apparaat niet in de nabijheid van waterslangen, waterbakken of andere waterhoudende reservoirs. Gebruik dit apparaat ook niet op plaatsen met een hoge luchtvochtigheid.
- Bewaar elektrische apparaten altijd zodanig dat deze niet in het water kunnen vallen. Houd het apparaat op een veilige afstand van water en van andere vloeistoffen.
- Raak een elektrisch apparaat dat in het water is gevallen in geen geval aan en raak het water niet aan. Trek meteen de stekker uit het stopcontact. Laat het apparaat voorafgaand aan een hernieuwde ingebruikname door een servicecenter controleren.
- Gebruik en bewaar het apparaat alleen op droge plaatsen.
- Gebruik het apparaat nooit met natte handen.
- Gebruik het apparaat nooit op een nat dier.

 **Gevaar voor explosie of brand!**

- Gebruik het apparaat nooit in een omgeving met een hoge concentratie aan aerosol- of sprayproducten aanwezig is of waar zuurstof vrijkomt.
- Gebruik geen spuitbus-smeermiddelen/desinfectiemiddelen. Gebruik alleen de smeerolie van de fabrikant.
- Houd alle ventilatieopeningen en filters vrij van haar en vuil. Blokkeer nooit de ventilatieopeningen. Gebruik het apparaat nooit op zachte oppervlakken die de ventilatieopeningen kunnen verstoppem.

 **Let op! Lichamelijk letsel door oververhitte knipsets**

- De knipsets kunnen na langdurig gebruik heet worden.
- Olie de knipset iedere 5-10 minuten, om de opwarming te verminderen.

- Langdurig gebruik van het apparaat kan tot verhitting van de knipset leiden. Onderbreek het gebruik regelmatig om de knipset te laten afkoelen.



### **Let op! Lichamelijke letsels door ondeskundige bediening**

- Zorg ervoor dat het apparaat is uitgeschakeld (stand 0) voordat u de netstekker in het stopcontact steekt of hem er weer uittrekt.
- Laat een aangesloten apparaat nooit onbewaakt achter.
- Gebruik geen beschadigde, gebroken of stompe knipsets.
- De knipset heeft fijne tanden, waarvan de scherpe randen bij het verwijderen van de knipset bloot kunnen komen te liggen. Hanteer en gebruik de knipset daarom voorzichtig.
- Schakel het apparaat altijd uit en trek de stekker uit het stopcontact na gebruik en voordat u knipsets verwijdert of bevestigt en voordat u het apparaat reinigt, onderhoudt of opbergt.



### **Let op! Gevaar door en voor dieren**

- Door grote dieren bestaat er gevaar voor lichamelijk letsel. Het dier kan door het geluid van het apparaat geïrriteerd worden, zodat het trapt of losbreekt. Zorg ervoor dat het dier rustig is en goed gefixeerd is.
- Draag indien nodig een hoofd-, oog- en gehoorbescherming en veiligheidsschoenen en handschoenen. Draag strak zittende kleding, draag geen sieraden en bind lang haar bij elkaar.
- De wol / het haar van het dier moet droog en vrij van klitten en verviltingen zijn.
- Stroomkabels die op de vloer liggen, vormen een risico. Zorg ervoor dat kabels niet verstrikt kunnen raken, dat er niet op gestapt kan worden en dat ze niet vervuild kunnen raken door uitwerpselen.



### **Voorzichtig! Risico op beschadiging van het apparaat**

- Gebruik het apparaat alleen met de op het typeplaatje aangegeven spanning.
- Gebruik alleen de door de fabrikant aanbevolen accessoires en hulpstukken.
- Steek nooit voorwerpen in de openingen van het apparaat en laat deze er evenmin invallen.
- Draag het apparaat niet aan de stroomstekker en trek altijd aan

de stekker en niet aan de kabel of het apparaat om het van het stroomnet los te koppelen.

- Houd het netsnoer en het apparaat op een veilige afstand van hete oppervlakken.
- Gebruik of bewaar het apparaat nooit met een verdraaid, geknikt of strak gespannen netsnoer.

## Algemene gebruikersinstructies

### Informatie met betrekking tot de gebruiksaanwijzing

- ▶ U moet de gebruiksaanwijzing volledig gelezen en begrepen hebben alvorens het apparaat de eerste keer te gebruiken.
- ▶ Beschouw de gebruiksaanwijzing als deel van het product en bewaar haar zodanig dat u ze snel kunt raadplegen.
- ▶ Deze gebruiksaanwijzing kan ook als PDF-bestand van de website van de fabrikant worden gedownload en afgedrukt.
- ▶ De EU-conformiteitsverklaring kan ook in andere officiële EU-talen bij ons Servicecenter worden aangevraagd.
- ▶ Geef de gebruiksaanwijzing mee, als u het apparaat aan derden doorgeeft.

### Uitleg van symbolen en aanwijzingen

 **GEVAAR**  
Gevaar van een elektrische schok, kan tot ernstige lichamelijke letsels (ook met de dood tot gevolg) leiden.

 **GEVAAR**  
Explosiegevaar, kan tot ernstige lichamelijke letsels (ook met de dood tot gevolg) leiden.

 **LET OP**  
Waarschuwing voor mogelijke lichamelijke letsels of gezondheidsrisico's.

 **VOORZICHTIG**  
Informatie m.b.t. het gevaar van substantiële materiële schade.

 Aanwijzing met nuttige informatie en tips.

- ▶ Er wordt u gevraagd een handeling te verrichten.

1. Voer de desbetreffende handelingen
2. in de beschreven volgorde uit.
- 3.

## Productbeschrijving

### Accessoires (zie afb. 1)

- A Reinigingsborstel
- B R15-olie
- C Schroevendraaier
- D R2 Smeervet aandrijving

### Technische gegevens

Aandrijving apparaat:	Motor 230 V DC
Afmetingen (LxBxH):	310 x 67 x 52mm
Gewicht:	ca. 1,1 kg (zonder snoer)
Snelheden knipset:	Normaal 2500 t/min Snel 2900 t/min

Geluids- drukkniveau: (onzekerheid):	76,1 dB(A) bij 1 m 2,3 dB(A)
Vibratie: (onzekerheid):	6,65 m/s <sup>2</sup> 1,5 m/s <sup>2</sup>
Nominaal vermogen:	120 W
Bedrijfsspanning:	220-240 V~ / 50/60 Hz



## Gebruik

### Vorbereiding

-  Bewaar de koffer of opbergtas voor een veilige opslag en transport van het apparaat..
- ▶ Controleer de volledigheid van de inhoud.
- ▶ Alle onderdelen op de aanwezigheid van mogelijke transportschade controleren.
- ▶ Te scheren vachtgedeelte voorbereiden en veiligheidsmaatregelen nemen.
- ▶ Zorg ervoor dat het dier goed vastzit en dat de vacht droog en schoon is.

-  **Let op! Lichamelijk letsel en materiële schade door foutieve montage**
- ▶ Schakel de scheermachine uit en scheid deze van de stroombron voordat u de knipsets verwijdt of aanbrengt.
  - ▶ Gebruik het apparaat pas nadat de knipsets op de juiste wijze geplaatst, aangespannen en geolied zijn.

### Aanbrengen van de knipsets (afb. 2)

-  Lister- of Wahl-knipsets passen het beste en bereiken de hoogste prestaties.
-  De knipsets worden per paar gemaakt, daarom moeten ze per paar worden opgeslagen en gebruikt om de levensduur te verlengen.

1. Scheid het apparaat van de stroombron.
2. Draai het apparaat om en plaats het scheermes voorzichtig in de scheerkop. De krukrol moet zich in de opname van het scheermes bevinden.
3. Plaats de schaarkam en zorg ervoor dat de 2 boorgaten uitgelijnd zijn ten opzichte van de respectievelijke tap.
4. Steek de klemschroef door het gat in het midden.
5. Schuif de spanveer over de spanschroef en draai de spanmoer stevig vast.
6. Stel de spanning in (zie hieronder).

### De spanning instellen (afb. 3)

1. Draai de spanmoer met de hand vast tot deze stopt.
2. Draai de spanmoer 1,5 slag terug om de spanning in te stellen. Gebruik daarbij de markering op de spanmoer voor de oriëntatie.

-  **Let op! Lichamelijk letsel en materiële schade door foute spanning**
- ▶ Als de mechanische spanning te hoog is, worden de knipsets bot en raken zijn oververhit.
  - ▶ Onvoldoende mechanische spanning vermindert de prestaties en leidt tot verstopte knipsets.

### Smering (afb. 4)

- ▶ Borstel het overtollige vachthaar uit de knipsets en het scheerapparaat.
  - ▶ Smeer de knipsets tijdens het scheren om de 5-10 minuten met R15-olie. Laat het apparaat kort draaien om de olie te verdelen. Schakel het vervolgens uit en wis overtollige olie eraf.
1. Smeer het vlak tussen de knipsetpunten met olie. Houd de kop van het apparaat omhoog om de olie over de knipsets te verdelen.
  2. Smeer de oppervlakken tussen de scheerkop en het scheermes met olie.
  3. Smeer het einde van de knipset aan beide kanten. Houd de kop van het apparaat opzij om de olie te verdelen over de achterste vlakken van de knipset.
  4. Smeer het knipsetgeleidingskanaal via de beide boringen met olie. Houd daarbij de kop van het apparaat opzij om de olie te verdelen.
  5. Krukas en krukrol via de boringen in het midden smeren met olie.

-  **Let op! Lichamelijk letsel en materiële schade door foute smering.**
- ▶ Smeer de knipsets zeer regelmatig met olie.
  - ▶ Gebruik alleen R15-olie. Andere smeermiddelen kunnen irritatie van de huid van het dier veroorzaken.
  - ▶ Aerosol- (spuitbus-) smeermiddelen bevatten

oplosmiddelen die het apparaat of de knipsets kunnen beschadigen.

### Gebruik met stroomnetspanning (Fig. 5)



1. Steek de stekker in het stopcontact.
2. Schakel het apparaat met de schuifschakelaar (5a) in. Schuif hiervoor de schuifschakelaar naar voren (5b).
3. Schuif de schakelaar nog verder naar voren als u de snelheid wilt verhogen (5c).
4. Schuif na het gebruik de schakelaar naar achteren (5d) om het apparaat uit te schakelen.

 **Voorzichtig! Schade tengevolge van een foutieve stroomnetspanning**  
 ► Gebruik het apparaat alleen met de op het typeplaatje aangegeven spanning.

### Overlastbeveiliging (Fig. 5)

Het apparaat is uitgerust met een overlastbeveiliging, die de motor uitschakelt, wanneer de knipsets vastklemmen. Controleer de knipset en het vlies op verstopping wanneer de overlastbeveiliging geactiveerd werd. Verwijder vreemde voorwerpen en vervang de beschadigde knipset.

Schuif de schakelaar in de uit-positie (5e) om de overlastbeveiliging te resetten.

-  Schakelaarpositie **0** = Uit
- Schakelaarpositie **I** = Normale snelheid
- Schakelaarpositie **II** = Hoge snelheid
- Schakelaarpositie  = Reset

## Onderhoud

 **Let op! Lichamelijk letsel en materiële schade door foutieve bediening**  
 ► Schakel het apparaat uit, voordat u het reinigt of onderhoudt en van de stroomvoorziening scheidt.  
 ► Het is bijzonder belangrijk dat kabels en stekkers altijd schoon, droog en in goede staat worden gehouden.

### Filter schoonmaken (afb. 6)

 **Voorzichtig! Schade aan de motor ten gevolge van blokkades**  
 ► De motor raakt oververhit als het filter geblokkeerd is.  
 ► Gebruik het apparaat nooit zonder filter, omdat er dan wol/haar in de motor terecht kan komen.

Controleer het filter regelmatig en maak het schoon (6a). Trek aan de klemnok (6b) om het filter te verwijderen. Houd het filter tegen het licht om te controleren of het draadweefsel vervuild is. Veeg of borstel vuil en verontreinigingen weg (6c). Controleer dat het filter schoon en droog is, voordat het weer ingebouwd wordt.

### Smering aandrijving (afb. 7)

Draai na 100 uur gebruik de 5 voorste schroeven (7a) los, verwijder de scheerkop (7b) en de afdekking van de aandrijving (7c) en veeg het vachthaar en overtollig vet van het tandwiel (7d) af. Let op gebroken of versleten tanden. Smeer de aandrijftandwielen opnieuw met schoon smeervet (R2 of gelijksoortig). Monteer vóór de ingebruikname de scheerkop en de afdekking van de aandrijving opnieuw.



## Reinigen en opbergen

 **Gevaar! Elektrische schok door binnendringend vocht**  
 ► Dompel het apparaat niet onder in water en zorg ervoor dat er geen vloeistof in het apparaat terecht komt.  
 ► Sluit het apparaat pas aan op de voedingsspanning als het volledig droog is.

 **Voorzichtig! Schade door agressieve chemicaliën.**  
 ► Gebruik nooit oplosmiddelen of schuurmiddelen, omdat agressieve chemicaliën het apparaat of de accessoires kunnen beschadigen.  
 ► Het apparaat mag slechts met een zachte, licht vochtige doek worden afgewreven.

- Wis de handgreep met een zachte doek af. Gebruik een borstel om de vachtharen en vuil van de knipsets en scheerkop te verwijderen.
- Verwijder de knipsets om ze te reinigen. Zorg ervoor dat de spanveer niet kwijt raakt. Smeer de knipset alvorens hem op te bergen.
- Bewaar het apparaat op een schone, droge en veilige plek.

## Reparatie en onderhoud

-  Als de scheerprestaties afnemen, moeten de knipsets worden geslepen of vervangen.
-  Toebehoren en onderdelen kunt u via uw dealer of bij ons servicecenter bestellen.
-  Alleen gekwalificeerd elektrotechnisch personeel mag reparaties of servicewerkzaamheden aan dit apparaat uitvoeren.

## Afvalverwijdering

 **Ga voorzichtig te werk! Milieuschade mogelijk bij ondeskundige afvalverwijdering.**  
 ► Door het apparaat volgens de voorschriften af te voeren voorkomt u schadelijke gevolgen voor mens en milieu.

Neem de voor het apparaat geldende wettelijke voorschriften voor afvalverwijdering in acht.

### Informatie met betrekking tot de afvalverwijdering van elektrische en elektronische apparatuur in de Europese Gemeenschap:

 In de Europese Gemeenschap gelden, gebaseerd op de EU-richtlijn 2012/19/EU (AEEA) betreffende afgedankte elektrische en elektronische apparatuur, de nationale voorschriften voor de afvalverwijdering van elektrische apparatuur. In overeenstemming met deze richtlijn mag het apparaat niet meer met het huisvuil worden weggegooid. Het apparaat wordt gratis bij de lokale inzamelpunten of recyclingcentra in ontvangst genomen. De verpakking van dit product is gemaakt van recyclebare materialen. Milieuvriendelijke afvalverwijdering door recycling.

## Generelle sikkerhedsanvisninger

 **Læs og overhold alle sikkerhedsanvisninger, og opbevar dem på et sikkert sted!**

### Tilsluttet anvendelse

- Brug kun produktet til formål, det er beregnet til, og som er angivet i denne brugsanvisning.
- Dette produkt er beregnet til klipning af dyrepels og kan anvendes til finere fårepels med et special-skæresæt.
- Dette produkt er beregnet til erhvervsmæssigt/professionelt brug.

### Krav til brugeren

- Læs betjeningsvejledningen helt igennem før første brug, og lær produktet at kende.
- Selvstændig brug af produktet uden opsyn er kun tilladt for voksne, der har den fornødne træning og erfaring.
- Ved passende opsyn og instruktion om sikker anvendelse af produktet samt oplysning om farer forbundet hermed kan dette produkt også bruges af børn over 14 år og personer med nedsat fysisk, sensorisk eller psykisk funktionsevne samt personer uden erfaring eller træning.
- Børn må ikke lege med produktet. Rengøring og pleje, der udføres af brugeren, må ikke udføres af børn, medmindre dette foregår under opsyn af en voksen.
- Opbevar produktet uden for børns og dyrs rækkevidde, og beskyt det mod vejrets påvirkning.
- En fejlstrømsafbryder (RCD) til fejlstrøm på op til 30 mA bør installeres i klippemaskinens strømkreds. Spørg el-installatøren til råds.

 **Fare! Strømstød på grund af skader på produktet/ledningen**

- Brug aldrig produktet, hvis det er beskadiget, defekt eller er faldet ned i vand, eller hvis strømforsyningen eller stikket er beskadiget.
- Hvis ledningen er beskadiget, må den kun udskiftes af et autoriseret servicecenter eller af en person med lignende kvalifikationer, så farlige situationer undgås.
- Lad produktet gennemgå et eftersyn i et servicecenter, før det tages

i brug igen efter længere tids opbevaring.

- Reparationer eller service af dette produkt må kun udføres af faguddannede inden for elektroteknik.

 **Fare! Strømstød på grund af indtrængende væske**

- Produktet må ikke bruges i nærheden af vandslanger, vandbassiner eller andre beholdere, der indeholder vand. Det må heller ikke bruges på steder med høj luftfugtighed.
- Læg eller opbevar altid elapparater, så de ikke kan falde ned i vand. Hold produktet borte fra vand og andre væsker.
- Rør aldrig ved produktet, hvis det falder ned i vand, og rør ikke ved vandet. Træk straks stikket ud af kontakten. Lad servicecenteret kontrollere produktet, før det startes igen.
- Anvend og opbevar kun produktet i tørre omgivelser.
- Anvend aldrig produktet med våde hænder.
- Anvend aldrig produktet til et vådt dyr.

 **Eksplosions- eller brandfare!**

- Brug aldrig produktet i omgivelser, hvor der er høj koncentration af aerosol-(spray-)produkter, eller hvor der frigøres ilt.
- Brug ikke aerosol-(spray-)smøremidler/desinficerende midler. Brug udelukkende fabrikantens smøremiddel.
- Hold alle ventilationsåbninger og filtre fri for hår og snavs. Bloker aldrig ventilationsåbningerne. Anvend aldrig klippemaskinen på bløde underlag, da dette kan tilstoppe ventilationsåbningerne.

 **Obs! Personskader ved overophedede skæresæt**

- Skæresættene kan blive meget varme efter lang tids brug.
- Smør skæresættet hver 5.-10. minut for at mindske opvarmningen.
- Ved længere tids brug kan skæresættet varmes for meget op. Hold regelmæssigt pauser for at lade skæresættet køle af.

 **Obs! Forkert håndtering kan resultere i personskader**

- Sørg for, at produktet er slukket (position 0), før du sætter stikket i stikkontakten eller tager det ud af stikkontakten igen.
- Lad ikke produktet være uden opsyn, når stikket er sat i.
- Brug ikke ødelagte eller sløve skæresæt, der er gået i stykker.
- Skærehovedet har fine tænder med skarpe kanter, og når



skærehovedet tages af, er der fri adgang til det. Håndter og anvend derfor altid skærehovedet forsigtigt.

- Sluk altid for produktet og tag stikket ud efter brug, før aftagning eller påsætning af skærehoved og før rengøring, pleje eller opbevaring.

### **Obs! Farligt for og på grund af dyr**

- Store dyr kan forårsage personskader. Støjen fra produktet kan irritere dyret, så det sparker eller slipper fri. Sørg for og kontroller, at dyret er roligt og forsvarligt fikseret.
- Bær eventuelt hjelm, beskyttelsesbriller og høreværn samt sikkerhedssko og handsker. Bær tætsiddende tøj, tag smykker af, og sæt langt hår op.
- Dyrets pels/uld skal være tør og må ikke være sammenfiltret.
- Strømledninger, der ligger på gulvet eller jorden, kan være farlige. Sørg for, at ledningen ikke kan hænge fast, at man ikke kan træde på den, og at den ikke kan blive snavset af ekskrementer.

### **Forsigtig! Fare for beskadigelse af produktet**

- Brug udelukkende produktet med spændingen, som er angivet på typeskiltet.
- Brug kun tilbehørsdele og øvrige dele, der anbefales af producenten.
- Stik aldrig genstande ind i produktets åbninger, og lad ikke genstande falde ned i dem.
- Bær ikke produktet i ledningen, og hold altid i stikket og ikke i ledningen eller produktet, når det afbrydes fra strømnettet.
- Hold ledningen og produktet på afstand af varme overflader.
- Anvend og opbevar ikke produktet, hvis ledningen er forvredet, knækket eller spændt.

## Generelle brugsinformationer

### Informationer om brugsanvisningen

- ▶ Før produktet bruges første gang, skal betjeningsvejledningen læses og forstås fuldstændigt.
- ▶ Betragt betjeningsvejledningen som en del af produktet, og opbevar den sikkert og inden for rækkevidde.
- ▶ Denne betjeningsvejledning kan også downloades som PDF-fil fra producentens webside og kan udskrives.
- ▶ EF-overensstemmelseserklæringen kan bestilles på flere andre EU-sprog hos vores servicecenter.
- ▶ Vedlæg denne betjeningsvejledning, hvis produktet gives videre til andre.

### Forklaring af symboler og henvisninger

 **FARE**  
Fare for elektrisk stød, kan resultere i alvorlige personskader og kan være livsfarligt.

 **FARE**  
Fare for eksplosioner, kan resultere i alvorlige personskader og kan være livsfarligt.

 **OBS**  
Advarsel om risiko for personskader eller sundhedsfare.

 **FORSIGTIG**  
Information om fare for væsentlige materielle skader.

 Henvisning til nyttige informationer og tips.

- ▶ Du opfordres til at udføre en handling.

1. Udfør disse handlinger i den
2. beskrevne rækkefølge.
- 3.

## Produktbeskrivelse

### Tilbehør (se fig. 1)

- A** Rensebørste
- B** R15-olie
- C** Skruetrækker
- D** R2-smørefedt til drivtandhjul

### Tekniske specifikationer

Drivsystem: Motor 230 V DC  
Størrelse (LxBxH): 310 x 67 x 52mm  
Vægt: ca. 1,1 kg  
(uden ledning)

Skæresæthastigheder:  
Normal 2500 o/min  
Hurtig 2900 o/min

Emissionslyd-tryksniveau:  
(usikkerhed): 76,1 dB(A) ved 1 m  
2,3 dB(A)  
Vibration: 6,65 m/s<sup>2</sup>

(usikkerhed): 1,5 m/s<sup>2</sup>  
Mærkeeffekt: 120 W  
Driftsspænding: 220-240 V~ / 50/60 Hz

## Anvendelse

### Forberedelse

- i** Opbevar kufferten eller opbevaringstasken, så produktet kan transporteres sikkert.

- ▶ Kontrollér, at alle dele er leveret med.
- ▶ Kontroller alle dele for mulige transportskader.
- ▶ Forbered stedet, der skal klippes, og tag alle sikkerhedsforholdsregler.
- ▶ Sørg for, at dyret er fastgjort sikkert, og at pelsen er tør og ren.

### **!** Obs! Skader og materielle skader forårsaget af forkert montering

- ▶ Sluk for produktet, og afbryd det fra strømkilden, før du fjerner eller anbringer skæresættene.
- ▶ Brug kun produktet, når skæresættet er sat i, spændt og smurt korrekt med olie.

### Indsætning af skæresæt (fig. 2)

- i** Lister- eller Wahl-skæresæt passer bedst og giver de bedste resultater.
- i** Skæresættene produceres parvist og skal derfor opbevares og anvendes parvist, så brugstiden forlænges.

1. Afbryd produktet fra strømkilden.
2. Vend produktet om, og sæt forsigtigt skæreknivens ind i skærehovedet. Rullen skal sidde i skæreknivens optag.
3. Indsæt skærekammen og sørg for, at de 2 huller er placeret efter de to tapper.
4. Sæt spændeskruen ind i midten gennem boringen.
5. Skub spændefjederen hen over spændeskruen, og stram spændemotrikken.
6. Indstil spændingen (se nedenfor).

### Indstilling af spændingen (fig. 3)

1. Skru spændemotrikken fast med hånden, indtil den stopper.
2. Drej spændemotrikken 1 1/2 omgang tilbage for at indstille spændingen. Anvend markeringen på spændemotrikken som orienteringshjælp.

### **!** Obs! Skader og materielle skader på grund af forkert spænding.

- ▶ Hvis den mekaniske spænding er for høj, bliver skæresættene sløve og overophedes.
- ▶ Utilstrækkelig mekanisk spænding reducerer skæreeffekten og fører til blokerede skæresæt.

### Smøring (fig. 4)

- ▶ Børst den overskydende pels ud af skæresættene og skæremaskinen.
- ▶ Smør skæresættene med R15-olie hvert 5.–10. minut. Lad produktet køre en smule, så olien fordeles sig. Sluk derefter for produktet, og tør den overskydende olie af.

1. Smør området mellem skæresættets punkter med olie. Hold produktets hoved opad, så olien fordeles mellem skæresættene.
2. Smør fladerne mellem skærehovedet og skæreknivens.
3. Smør skæresættets ende fra begge sider med olie. Hold produktets hoved til side, så olien fordeles over skæresættets bageste flader.
4. Smør skæresættets styrekanaler med olie via de to huller. Hold produktets hoved til side, så olien fordeles.
5. Smør akse og rullen med olie via hullet i midten.



### Obs! Skader og materielle skader på grund af forkert oliesmøring.

- ▶ Smør ofte skæresættene med olie.
- ▶ Brug kun R15-olie. Andre smøremidler kan føre til irritationer på dyrets hud.
- ▶ Aerosol- (spray-) smøremidler indeholder opløsningsmidler, som kan beskadige produktet eller skæresættene.

### Anvendelse med netspænding (fig. 5)

1. Slut stikket til en stikkontakt.
2. Tænd produktet med skydeafbryderen (5a). Stil hertil skydeafbryderen frem (5b).
3. Stil afbryderen endnu længere frem for at vælge den høje hastighed (5c).
4. Stil afbryderen tilbage (5d) for at slukke produktet efter brug.



### Forsigtig! Materiel skade forårsaget af forkert netspænding

- ▶ Brug udelukkende produktet med spændingen, som er angivet på typeskiltet.

### Overbelastningssikring (fig. 5)

Produktet indeholder en overbelastningssikring, der slukker motoren, hvis skærehovedet sætter sig fast. Kontroller skærehovedet, og at ulden/pelsen ikke er filtret, hvis overbelastningssikringen aktiveres. Fjern fremmedlegemer, og udskift skærehovedet, hvis det er beskadiget.

Stil afbryderen hen på den slukkede position (5e) for at nulstille overbelastningssikringen.

- i** Afbryderposition 0 = slukket  
Afbryderposition I = normal hastighed  
Afbryderposition II = hurtig hastighed  
Afbryderposition ◡ ◢ ◣ = nulstil

## Vedligeholdelse



### Obs! Personskader og materielle skader forårsaget af forkert håndtering

- ▶ Sluk for produktet før rengøring og vedligeholdelse, og afbryd det fra strømforsyningen.
- ▶ Det er meget vigtigt, at ledningen og stikkene altid er rene, tørre og holdes i god stand.

### Rengøring af filter (fig. 6)



### Forsigtig! Motorskade forårsaget af tilstopninger.

- ▶ Motoren bliver overophedet, når filteret er blokeret.
- ▶ Anvend aldrig produktet uden filter, da uld/hår kan komme ind i motoren.

Kontroller og rengør filteret regelmæssigt (6a). Træk i holdetappen (6b) for at tage det af. Hold filteret op mod lyset, og kontroller, at trådvævet er intakt. Tør eller børst snavs og skidt af (6c). Kontroller, at filteret er rent og tørt, før det sættes i produktet igen.

### Smøring af drivtandhjul (se fig. 7)

Løs de 5 forreste skruer (7a) efter 100 driftstimer, tag skærehovedet (7b) og tandhjulsafdækningen (7c) af, og tør pelshår og overskydende fedt fra drivhjulet (7d) af. Se efter, om der er ødelagte eller slidte tænder. Smør drivtandhjulene med rent smørefedt (R2 eller et lignende produkt). Monter skærehovedet og afdækningen igen, før produktet tages i brug.

## Rengøring & opbevaring



### Fare! Strømstød på grund af indtrængende væske

- ▶ Læg ikke produktet ned i vand, og sørg for, at der ikke kommer væske ind i produktet.
- ▶ Tilslut kun produktet til strømforsyningen, hvis det er helt tørt.



### Forsigtig! Skader på grund af aggressive kemikalier.

- ▶ Brug aldrig opløsningsmidler eller skurende midler, da aggressive kemikalier kan beskadige produktet eller tilbehørsdelene.
  - ▶ Tør kun produktet af med en blød, let fugtet klud.
- ▶ Tør grebet af med en blød klud. Fjern pelshår og snavs fra skæresættene og skærehovedet med en børste.
  - ▶ Tag skæresættene ud for at rengøre dem. Sørg for, at spændefjederen ikke bliver væk. Smør skæresættet med olie før opbevaring.
  - ▶ Opbevar det på et rent, tørt og sikkert sted.

## Reparation og vedligeholdelse

- Hvis skæreeffekten aftager, skal skæresættene slibes eller udskiftes.
- Tilbehør og reservedele kan bestilles hos forhandleren eller hos vores servicecenter.
- Reparationer eller service af dette produkt må kun udføres af faguddannede inden for elektroteknik.

## Bortskaffelse



### Vær forsigtig! Risiko for miljøskader ved forkert bortskaffelse.

- ▶ Bortskaffelse efter reglerne gavner miljøet og forhindrer eventuelle skadelige følger for mennesker og miljø.

Følg den gældende lovgivning om bortskaffelse af produktet.

### Informationer om bortskaffelse af elektriske og elektroniske produkter i den Europæiske Union:



I den Europæiske Union er nationale forskrifter om bortskaffelse af elektrisk udstyr gældende i henhold til EU-direktivet 2012/19/EU om affald af elektrisk og elektronisk udstyr (WEEE). I henhold til dette direktiv må produktet ikke længere bortskaffes med husholdningsaffaldet. Produktet kan bortskaffes gratis på lokale genbrugsstationer. Produktets indpakning består af genbrugsmaterialer. Bortskaf produktet miljøvenligt ved genbrug.

## Allmän säkerhetsinformation

 **Läs och beakta all säkerhetsinformation och spara den på en säker plats!**

### Ändamålsenlig användning

- Apparaten får endast användas för de ändamål som beskrivs i bruksanvisningen.
- Denna apparat är avsedd för klippning av djurpälsar och kan även användas för lätt klippning av fårull med en special-klippsats.
- Denna apparat är avsedd för kommersiell/professionell användning.

### Krav på användaren

- Läs hela bruksanvisningen innan apparaten används för första gången och bekanta dig med apparaten.
- Endast vuxna som har genomgått motsvarande utbildning och har lämplig erfarenhet får använda denna apparat utan uppsikt.
- Under lämplig uppsikt och introduktion till säker användning av apparaten och information om de faror som kan uppstå i samband med detta kan denna apparat även användas av barn som är minst 14 år och personer med begränsad fysisk, sensorisk eller mental förmåga liksom personer utan erfarenhet eller utbildning.
- Barn får inte leka med apparaten. Barn får aldrig rengöra eller underhålla apparaten, förutom om det sker under uppsikt av en vuxen.
- Apparaten ska förvaras utom räckhåll för barn och djur och skyddas mot väder och vind.
- I apparatens strömkrets ska en jordfelsbrytare (RCD) för felström upp till 30 mA installeras. Be din elektriker om råd.

 **Fara! Elektrisk stöt till följd av skador på apparaten/nätkabeln.**

- Använd aldrig apparaten om den är skadad, defekt eller har fallit ned i vatten. Detsamma gäller om nätdelen eller stickkontakten har skadats.
- Om sladden är skadad får den bara bytas ut av ett auktoriserat servicecenter eller en behörig person med liknande kvalifikation, för att förhindra fara.
- Om apparaten inte har använts under en längre tid måste den

kontrolleras av ett servicecenter innan den kopplas in igen.

- Reparationer eller service av denna apparat får endast genomföras av elektrotekniskt utbildad personal.

 **Fara! Elektriska stötar på grund av inträngande vätska.**

- Apparaten får inte användas i närheten av vattenslangar, vattentråg eller andra kärl som innehåller vatten. Den får inte heller användas i utrymmen med hög luftfuktighet.
- Elektriska apparater ska alltid förvaras så att de inte kan falla i vatten. Se till att apparaten inte kommer i kontakt med vatten och andra vätskor.
- Vidrör aldrig och ta aldrig tag i en elektrisk apparat som har fallit i vatten. Dra genast ut kontakten ur eluttaget. Låt servicecentret kontrollera apparaten innan den tas i drift igen.
- Apparaten får endast användas och förvaras i torra utrymmen.
- Apparaten får aldrig användas med blöta händer.
- Apparaten får aldrig användas på ett blött djur.

 **Explosions- eller brandrisk!**

- Apparaten får aldrig användas i miljöer med hög koncentration av aerosoler eller (sprej-) produkter eller där syre frigörs.
- Använd inga aerosoler (sprej-) smörjmedel/desinfektionslösningar. Använd endast smörjoljan från tillverkaren.
- Håll alla ventilationsöppningar och filter fria från hår och smuts. Blockera aldrig ventilationsöppningarna. Använd aldrig apparaten på mjuka underlag som skulle kunna täppa till ventilationsöppningarna.

 **Varning! Skador till följd av överhettade klippsatser.**

- Efter längre tids användning kan klippsatserna bli heta.
- Olja in klippsatsen var 5:e till 10:e minut för att minska uppvärmningen.
- Om apparaten används länge åt gången kan klippsatsen värmas upp. Avbryt användningen regelbundet så att klippsatsen kan svalna.

 **Varning! Skador på grund av felaktig hantering**

- Kontrollera att apparaten har kopplats ifrån (position 0) innan du sätter in kontakten i eluttaget eller drar ut kontakten ur eluttaget.
- Lämna inte apparaten utan tillsyn när den är påslagen.

- Använd inga skadade, brutna eller trubbiga klippsatser.
- Klippsatsen består av fina tänder vars vassa kanter kan vara blottade när klippsatsen tas av. Var därför försiktig när klippsatsen hanteras och används.
- Koppla alltid ifrån apparaten och dra ut nätkontakten efter användning, innan klippsatsen tas av eller fästs fast liksom innan apparaten rengörs, underhålls eller lagras.

### **Varning! Fara genom och för djur**

- Stora djur kan medföra skaderisk. Djuret kan irriteras av ljudet från apparaten så att djuret bryter sig loss eller ut. Se till att djuret är lugnt och fixerat på lämpligt sätt.
- Bär vid behov huvud-, ögon- och hörselskydd liksom säkerhetsskor och handskar. Bär åtsittande kläder, ta av smycken och sätt upp långt hår.
- Djurets hår/ull måste vara torrt och fritt från tovor.
- Nätkablar som ligger på marken utgör en fara. Se till att kablar inte kan trassla in sig, att ingen kan trampa på dem och att de inte kan smutsas ner av exkrement.

### **Försiktighet! Risk för skador på apparaten**

- Apparaten får endast användas med den spänning som anges på typskylten.
- Använd endast sådana tillbehör delar och tillsatser som rekommenderas av tillverkaren.
- Stick aldrig in föremål i apparatens öppningar och se till att inget kan falla in i dem.
- Bär aldrig apparaten i nätkontakten och håll alltid i nätkontakten när du drar ut den från elnätet och inte i sladden eller i själva apparaten.
- Håll kabeln och apparaten borta från heta ytor.
- Använd och förvara inte apparaten medan kabeln är vriden, böjd eller spänd.

## Allmän användarinformation

### Information om bruksanvisningen

- ▶ Innan du tar apparaten i bruk första gången, måste du läsa igenom och förstå bruksanvisningen till fullo.
- ▶ Bruksanvisningen ska betraktas som en del av produkten och den ska förvaras på en skyddad och tillgänglig plats.
- ▶ Denna bruksanvisning kan du även ladda ned som PDF-fil från tillverkarens webbplats och därefter skriva ut.
- ▶ EG-förklaringen om överensstämmelse på andra officiella EU-språk kan erhållas från vårt servicecenter.
- ▶ Bruksanvisningen ska medfölja apparaten om den överläts till en ny ägare.

### Förklaring av symboler och anvisningar



#### **FARA**

Fara för elektrisk stöt, kan leda till allvarliga kroppsskador (även med dödlig utgång).



#### **FARA**

Explosionsfara, kan leda till allvarliga kroppsskador (även med dödlig utgång).



#### **OBS!**

Varning för möjliga kroppsskador eller hälsorisker.



#### **FÖRSIKTIGHET**

Information om faran för allvarliga saksador.



Anvisning som innehåller användbar information och tips.

- ▶ Innehåller en uppmaning att utföra en handling.

1. Genomför dessa handlingar i den
2. följd som anges.
- 3.

## Produktbeskrivning

### Tillbehörsdelar (se fig. 1)

- A Rengöringsborste
- B R15-olja
- C Skruvmejsel
- D R2 växelfett

### Tekniska uppgifter

Apparatdrivning:	Motor 230 V DC
Storlek (LxBxH):	310 x 67 x 52 mm
Vikt:	ca. 1,1 kg (utan kabel)
Klippsatshastigheter:	Normal 2500 varv/min Snabb 2900 varv/min
Ljudtrycksnivå:	76,1 dB(A) vid 1 m
(osäkerhet): Vibration:	2,3 dB(A) 6,65 m/s <sup>2</sup>
(osäkerhet): Nominell effekt: Driftspänning:	1,5 m/s <sup>2</sup> 120 W 220-240 V~ / 50/60 Hz

## Drift

### Förberedelse



-  Spara på väskan eller förvaringspåsen för säker förvaring och transport av apparaten.

- ▶ Kontrollera att innehållet är fullständigt.
- ▶ Kontrollera alla delar avseende möjliga transportskador.
- ▶ Förbered klippningsområdet och vidtag alla skyddsåtgärder.
- ▶ Kontrollera att djuret har fixerats och att pälsen är torr och ren.

### Varning! Person- och materialskador vid felaktig montering

- ▶ Koppla ifrån klippningsmaskinen och koppla loss från elnätet innan klippsatser demonteras eller monteras.
- ▶ Använd endast apparaten efter att klippsatserna har satts in, spänts fast och oljats in enligt föreskrift.

### Sätta in klippsatser (fig. 2)

-  Lister- eller Wahl-klippsatser passar bäst och ger den bästa prestandan.
-  Klippsatserna tillverkas parvis, och måste därför även förvaras och användas parvis så att livslängden förlängs.

1. Koppla loss apparaten från elnätet.
2. Vrid runt apparaten och sätt försiktigt in kniven i skärhuvudet. Vevhjulet måste befinna sig i knivens fäste.
3. Sätt in kammen och se till att de två hålen är justerade mot de båda tapparna.
4. För in spännskruven genom hålet i mitten.
5. Skjut spännfjädern över spännskruven och dra åt spännmuttern hårt.
6. Ställ in spänningen (se nedan).

### Ställa in spänningen (fig. 3)

1. Dra åt spännmuttern för hand tills det tar emot.
2. Vrid tillbaka spännmuttern 1 1/2 varv för att ställa in spänningen. Använd märkningen på spännmuttern som orientering.

### Varning! Person- och materialskador vid felaktig spänning

- ▶ Vid alltför hög mekanisk spänning blir klippsatserna trubbiga och överhettade.
- ▶ Otillräcklig mekanisk spänning reducerar klippförmågan och leder till att klippsatserna täpps till.

### Smörjning (fig. 4)

- ▶ Borsta ut överflödiga päls ur klippsatserna och ur klippningsmaskinen.
  - ▶ Olja in klippsatserna var 5:e till 10:e minut med R15-olja. Koppla in apparaten kort så att oljan kan fördelas. Koppla därefter ifrån apparaten och torka av överflödiga olja.
1. Olja in ytan mellan klippsatserna. Håll apparatens huvud uppåt så att oljan fördelas mellan klippsatserna.
  2. Olja in ytorna mellan skärhuvudet och kniven.
  3. Olja in klippsatsernas ände från båda sidor. Håll apparatens huvud åt sidan så att oljan fördelas över de bakre ytorna på klippsatserna.
  4. Olja in klippsatsernas styrkanaler i de båda borrhålen. Håll apparatens huvud åt sidan så att oljan fördelas.
  5. Olja in vevaxeln och vevhjulet i borrhålet i mitten.

### Varning! Person- och materialskador vid felaktig oljning

- ▶ Olja in klippsatserna ofta.
- ▶ Använd endast R15-olja. Andra smörjmedel kan orsaka irritationer på djurhuden.

- ▶ Aerosol- (spray-) smörjmedel innehåller lösningsmedel som kan skada apparaten eller klippsatserna.

### Drift med nätspänning (fig. 5)

1. Anslut nätkontakten till kontaktuttaget.
2. Sätt på apparaten med brytaren (5a). Skjut brytaren (5b) framåt för att göra det.
3. För att ställa in den höga hastigheten ska brytaren skjutas ännu längre fram (5c).
4. Efter användningen ska brytaren skjutas bakåt (5d) för att stänga av apparaten.



### Försiktighet! Skador på grund av felaktig nätspänning

- ▶ Apparaten får endast användas med den spänning som anges på typskylten.

### Överlastsäkring (fig. 5)

Enheten har en överlastsäkring som stänger av motorn om klippsatserna kläms fast. När överlastsäkringen har aktiverats ska klippsatserna undersökas och fiberduken kontrolleras avseende tilltäppning. Avlägsna främmande föremål och byt ut en skadad klippsat.

För att återställa överlastsäkringen ska brytaren skjutas till Av-positionen (5e).

-  Brytarposition 0 = Av  
Brytarposition I = Normal hastighet  
Brytarposition II = Hög hastighet  
Brytarposition   = Reset

## Underhåll

### Varning! Person- och materialskador genom felaktig hantering

- ▶ Koppla ifrån apparaten inför rengöring eller underhåll. Koppla loss från strömförsörjningen.
- ▶ Det är särskilt viktigt att kablar och stickkontakter alltid hålls i rent, torrt och fullgott skick.

### Filterrengöring (fig. 6)

#### Försiktighet! Motorskada på grund av blockeringar.

- ▶ Motorn överhettas om filtret är blockerat.
- ▶ Använd aldrig apparaten med demonterat filter eftersom ull/hår då hamnar i motorn.

Kontrollera och rengör filtret (6a) regelbundet. Dra upp tungan (6b) för att avlägsna det. Håll filtret i motljus och kontrollera om trådväven är tilltäppt. Torka eller borsta bort smuts och orenheter (6c). Kontrollera att filtret är torrt och rent innan det sätts tillbaka.

### Växelsmörjning (fig. 7)

Efter 100 drifttimmar ska de fem främre skruvarna (7a) lossas. Ta av skärhuvudet (7b) och växelskyddet (7c) och torka sedan av rester av päls samt överflödigt fett från pinionen (7d). Kontrollera om det finns trasiga eller utslitna tänder. Smörj på nytt in transmissionsdelen med rent smörjfett (R2 eller liknande). Sätt tillbaka klipphuvudet och växelskyddet innan apparaten tas i drift igen.

## Rengöring & förvaring

### Fara! Elektriska stötar på grund av inträngande vätska.



- ▶ Doppa inte ned apparaten i vatten och se till att inga vätskor kan tränga in i apparaten.
- ▶ Anslut endast apparaten till strömförsörjningen om den är komplett torr.

### Försiktighet! Skador på grund av aggressiva kemikalier.

- ▶ Använd aldrig lösningsmedel eller slipmedel eftersom aggressiva kemikalier kan skada apparaten eller tillbehörsdelar.
- ▶ Rengör apparaten endast med en mjuk, eventuellt lätt fuktig trasa.

- ▶ Torka av handtaget med en mjuk trasa. Ta ut rester av päls samt smuts ur klippsatserna och skärhuvudet med en borste.
- ▶ Ta ut klippsatserna för rengöring. Se till att du inte tappar bort spännfjädern. Olja in klippsatsen innan du lägger undan den för förvaring.
- ▶ Förvaras på en ren, torr och säker plats.

## Reparation och underhåll

-  Om klippförmågan avtar ska klippsatserna antingen skäras eller bytas ut.
-  Tillbehör och reservdelar kan du köpa hos din återförsäljare eller från vårt servicecenter.
-  Reparationer eller service av denna apparat får endast genomföras av elektrotekniskt utbildad personal.

## Avfallshantering

### Var försiktig! Risk för miljöskador vid felaktig avfallshantering.

- ▶ En korrekt avfallshantering är viktig för miljön och förhindrar eventuella skadliga effekter på människa och miljö.

Beakta gällande lagstadgade bestämmelser för avfallshantering av apparaten.

### Information om avfallshantering av elektriska och elektroniska apparater i EU:



Inom EU gäller nationella föreskrifter avseende avfallshantering av elektriska apparater baserat på EU-direktiv 2012/19/EU (WEEE) om avfall som utgörs av eller innehåller elektrisk och elektronisk utrustning. I enlighet med detta direktiv får apparaten inte längre kastas i hushållssoporna. Apparaten lämnas kostnadsfritt in på en lokal återvinningsstation. Produktens förpackning består av återvinningsbara material. Avfallshandla miljövänligt genom återvinning.

## Generelle sikkerhetsinstruksjoner

 **Les og følg alle sikkerhetsinstruksene og oppbevar dem på et sikkert sted!**

### Forskriftsmessig bruk

- Apparatet skal kun brukes til det forskriftsmessige formål som er beskrevet i bruksanvisningen.
- Dette apparatet er beregnet på klipping av dyrepels, og med et spesial-knivsett kan det også brukes til å klippe sauer.
- Dette apparatet er beregnet på yrkesmessig/profesjonell bruk.

### Krav til brukeren

- Les gjennom hele bruksanvisningen før du tar i bruk apparatet for første gang, og gjør deg fortrolig med apparatet.
- Selvstendig bruk av dette apparatet uten tilsyn er kun tillatt for voksne som har tilsvarende opplæring og erfaring.
- Ved tilsvarende tilsyn og instruering i sikker bruk av apparatet og henvisning til de farer som er forbundet med en slik bruk, kan dette apparatet også brukes av barn fra en alder av 14 år og personer med reduserte fysiske, sensoriske og mentale evner, samt personer uten erfaring eller opplæring.
- Barn må ikke leke med apparatet. Rengjøring og brukervedlikehold skal ikke utføres av barn, med mindre dette skjer under tilsyn av voksne.
- Apparatet skal oppbevares utenfor barns og dyrs rekkevidde, og det skal beskyttes mot vind og vær.
- I strømkretsen for apparatet bør det være installert en jordfeilbryter (RCD) for en feilstrøm på inntil 30 mA. Spør en elektriker om råd.

 **Fare! Fare for elektrisk støt ved skader på apparatet/nettkabelen**

- Apparatet må aldri brukes hvis det har skader, er defekt eller har falt ned i vann, eller dersom nettadapter eller plugg har skader.
- En nettkabel med skader skal bare skiftes ut av et autorisert servicesenter eller av en tilsvarende kvalifisert person for å unngå at det oppstår risiko.
- Når apparatet ikke har vært i bruk i en lang periode, skal det kontrolleres av et servicesenter før det tas i bruk igjen.

- Reparasjoner eller service på dette apparatet skal kun utføres av elektroteknisk utdannede fagfolk.

 **Fare! Elektrisk støt dersom det trenger væske inn i apparatet.**

- Apparatet skal ikke brukes i nærheten av vannslanger, vanntrau eller andre beholdere som inneholder vann. Det skal heller ikke brukes på steder med høy luftfuktighet.
- Legg alltid fra deg hhv. oppbevar alltid elektriske apparater slik at de ikke kan falle ned i vann. Hold apparatet borte fra vann og andre væsker.
- Du må ikke under noen omstendighet berøre et elektrisk apparat som har falt ned i vann. Man må heller ikke berøre vannet. Trekk øyeblikkelig ut nettpluggen. La apparatet kontrolleres på et servicesenter før det benyttes igjen.
- Apparatet skal kun brukes og oppbevares på tørre steder.
- Bruk aldri apparatet når du er våt på hendene.
- Bruk aldri apparatet på et vått dyr.

 **Fare for eksplosjon eller brann!**

- Apparatet må aldri brukes i omgivelser hvor det finnes en høy konsentrasjon av aerosolprodukter (spray) eller hvor det frisettes oksygen.
- Ikke bruk aerosol- (spray-) smøremidler / desinfeksjonsløsninger. Bruk kun smøreoljen fra produsenten.
- Hold alle ventilasjonsåpninger og filtre fri for hår og smuss. Ventilasjonsåpningene må aldri blokkeres. Apparatet må aldri brukes på myke underlag som kan tette ventilasjonsåpningene.

 **OBS! Skader grunnet overopphetede knivsett**

- Knivsettene kan bli varme etter lang tids bruk.
- Smør knivsettet med olje hvert 5.-10. minutt for å redusere oppvarmingen.
- Hvis apparatet brukes over lengre tid vil knivsettet bli varmt. Ta regelmessige pauser slik at knivsettet kan avkjøles.

 **OBS! Personskader på grunn av feil håndtering**

- Kontroller at apparatet er slått av (posisjon 0), før du plugges nettpluggen inn i stikkontakten eller trekker den ut av stikkontakten igjen.



- La ikke apparater som er koplet til, være uten tilsyn.
- Ikke bruk knivsett som har skader, er ødelagt eller sløve.
- Knivsettet er utstyrt med fine tenner med skarpe kanter som kan ligge åpne når knivsettet tas av. Derfor må knivsettet håndteres og brukes forsiktig.
- Slå alltid apparatet av og trekk ut nettpluggen etter bruk, før knivsett tas av eller festes og før rengjøring, stell eller oppbevaring.

### **OBS! Fare på grunn av og for dyr**

- Det er fare for personskader på grunn av store dyr. Dyret kan bli irritert av lyden fra apparatet, slik at det sparker eller sliter seg løs. Forviss deg om at dyret er rolig og adekvat tjoret.
- Eventuelt må du bruke hode-, øyebeskyttelse og hørselsvern samt vernesko og hansker. Bruk tettsittende klær, ta av deg smykker og bind opp langt hår.
- Dyrets hår/ullen må være tørt/tørr og uten sammenfiltringer.
- Strømkabler som ligger på gulvet utgjør en risiko. Sørg for at kabler ikke vaser seg sammen, at man ikke kan trø på dem, og at de ikke kan bli tilsmusset av ekskrementer.

### **Forsiktig! Fare for skader på apparatet**

- Du må bare bruke apparatet med den spenning som er angitt på merkeplaten.
- Bruk kun tilbehørsdeler og komponenter som produsenten har anbefalt.
- Stikk aldri gjenstander inn i åpningene i apparatet eller la gjenstander falle inn i dem.
- Ikke bær apparatet etter nettpluggen, og dra alltid i pluggen og ikke i kablet eller apparatet når du skal koble det fra strømmettet.
- Hold nettkablet og apparatet på avstand fra varme overflater.
- Ikke bruk og oppbevar maskinen med vridd nettkabel eller nettkabel med knekk eller under spenn.

## Generell informasjon for brukere

### Informasjon om bruksanvisningen

- ▶ Før du tar apparatet i bruk for første gang, må du ha lest gjennom og forstått hele bruksanvisningen.
- ▶ Anse bruksanvisningen for å være en del av produktet, og oppbevar den på et trygt og lett tilgjengelig sted.
- ▶ Bruksanvisningen kan også lastes ned som PDF-fil fra produsentens nettsted og skrives ut.
- ▶ EF-samsvarserklæringen kan på forespørsel også leveres av vårt servicesenter på andre offisielle EU-språk.
- ▶ Legg ved denne bruksanvisningen dersom du gir apparatet videre til en annen person.

### Forklaring av symbolene og merknadene



#### FARE

Fare for elektrisk støt, kan føre til alvorlige legemsskader (også med døden til følge).



#### FARE

Eksplisjonsfare, kan føre til alvorlige fysiske skader (også med døden til følge).



#### OBS

Advarsel mot mulige fysiske skader eller helse- og sikkerhetsrisikoer.



#### FORSIKTIG

Informasjon om fare for vesentlige materielle skader.



Merknad med nyttige opplysninger og tips.

- ▶ Du blir oppfordret til å utføre en handling.

1. Utfør disse handlingene i beskrevet rekkefølge.
- 2.
- 3.

## Produktbeskrivelse

### Tilbehørsdeler (se fig. 1)

- A Rengjøringsbørste
- B R15-olje
- C Skrutrekker
- D R2 smørefett for gir

### Tekniske data

Apparatets drivenhet:	Motor, 230 V DC
Størrelse (LxBxH):	310 x 67 x 52mm
Vekt:	ca. 1,1 kg (uten kabel)
Knivsetthastigheter:	Normal 2500 o/min Hurtig 2900 o/min
Lydtrykk-nivå:	76,1 dB(A) ved 1 m
(usikkerhet):	2,3 dB(A)
Vibrasjoner:	6,65 m/s <sup>2</sup>
(usikkerhet):	1,5 m/s <sup>2</sup>
Nominell effekt:	120 W
Driftsspenning:	220-240 V~ / 50/60 Hz

## Bruk



### Forberedelser

-  Oppbevar kofferten eller oppbevaringsvesken for sikker oppbevaring og transport av apparatet.
- ▶ Kontroller at innholdet er komplett.
- ▶ Kontroller alle deler med henblikk på mulige transportskader.
- ▶ Forbered klippeområdet og iverksett alle sikkerhetstiltak.
- ▶ Pass på at dyret er sikkert fjoret, og at pelsen er tørr og ren.

### **OBS! Personskader og materielle skader på grunn av feil montering**

- ▶ Slå klippemaskinen av og koble den fra strømkilden, før du demonterer eller monterer knivsettene.
- ▶ Bruk kun apparatet etter at knivsettene er satt korrekt inn, spent fast og smurt med olje.

### Innsetting av knivsett (fig. 2)

-  Lister- eller Wahl-knivsett passer best og gir best ytelse.
-  Knivsettene produseres parvis, derfor må de også oppbevares og brukes parvis, slik at brukstiden forlenges.

1. Koble apparatet fra strømkilden.
2. Snu apparatet og sett klippekniven forsiktig inn i skjærehodet. Rullen må befinne seg i festet for klippekniven.
3. Sett inn klippekammen og pass på at de 2 boringene er innrettet på de to tappene.
4. Før spennskruen inn gjennom boringen i midten.
5. Skyv spennfjæren over spennskruen og stram spennmutteren forsvarlig.
6. Still inn spenningen (se nedenfor).

### Innstilling av spenningen (fig. 3)

1. Skru spennmutteren fast for hånd til den stopper.
2. Drei spennmutteren 1 1/2 omdreining tilbake for å stille inn spenningen. Bruk markeringen på spennmutteren til orientering.

### **OBS! Personskader og materielle skader på grunn av feil spenning.**

- ▶ Når den mekaniske spenningen blir for høy, blir knivsettene sløve og for varme.
- ▶ Utilstrekkelig mekanisk spenning reduserer klippeytelsen og fører til tilstoppede knivsett.

### Smøring (fig. 4)

- ▶ Børst overflødig pels ut av knivsettene og ut av klippemaskinen.
  - ▶ Smør knivsettene med R15-olje hvert 5.–10. under klippingen. La apparatet gå en liten stund for å fordele oljen. Slå det deretter av og tørk bort overflødig olje.
1. Smør flatene mellom knivsettpunktene med olje. Hold apparatets hode vendt opp, slik at oljen fordeles mellom knivsettene.
  2. Smør flaten mellom skjærehode og klippekniv med olje.
  3. Smør enden av knivsettet med olje fra begge sider. Hold apparatets hode vendt til sides, slik at oljen fordeles over de bakerste flatene på knivsettet.
  4. Smør føringskanalene for knivsettene via de to boringene. Hold da apparatets hode vendt til sides, slik at oljen fordeles.
  5. Smør veivakselen og rullen med olje via boringen i midten.

### **OBS! Personskader og materielle skader på grunn av feil smøring med olje.**

- ▶ Smør knivsettene ofte med olje.
- ▶ Bruk kun R15-olje. Andre smøremidler kan forårsake

irritasjon på dyrets hud.

- ▶ Aerosol- (spray-) smøremidler inneholder løsemiddel som kan skade apparatet eller knivsettene.

eller vedlikehold.

- ▶ Det er spesielt viktig at kabel og plugg alltid holdes rene, tørre og i god stand.

### Bruk med nettspenning (fig. 5)

1. Koble nettpluggen til stikkkontakten.
2. Slå apparatet på med skyvebryteren (5a). Skyv da skyvebryteren framover (5b).
3. Skyv bryteren enda lengre fram (5c) for å velge høy hastighet.
4. Skyv bryteren bakover (5d) for å slå apparatet av etter bruk.

### **Forsiktig! Skader på grunn av feil nettspenning**

- ▶ Du må bare bruke apparatet med den spenning som er angitt på merkeplaten.

### Overlastsikring (fig. 5)

Apparatet har en overlastsikring som slår av motoren når knivsettene kiler seg fast. Når overlastsikringen har vært aktivert, må du kontrollere knivsettene og kontrollere om det har oppstått blokkering av vlies. Fjern uvedkommende gjenstander og skift ut skadet knivsett.

Skyv bryteren til av-stilling (5e) for å tilbakestille overlastsikringen.

-  Bryterstilling 0 = AV
- Bryterstilling I = normal hastighet
- Bryterstilling II = hurtig hastighet
- Bryterstilling  $\cup \blacktriangledown \cup$  = reset

## Vedlikehold

### **OBS! Personskader og materielle skader på grunn av feil håndtering**

- ▶ Slå apparatet av og koble det fra strømforsyningen før rengjøring

### Rengjøring av filter (fig. 6)

#### **Forsiktig! Motorskader på grunn av blokkering.**

- ▶ Motoren blir for varm hvis filteret er blokkert.
- ▶ Apparatet må aldri brukes med demontert filter, for da kommer det ull/hår inn i motoren.

Kontroller og rengjør filteret med jevne mellomrom (6a). Trekk i holdelasken (6b) for å ta det ut. Hold filteret opp mot lyset og kontroller om trådgitteret er tett. Tørk eller børst bort smuss og kontaminasjon (6c). Kontroller at filteret er rent og tørt før det monteres igjen.

### Smøring av giret (fig. 7)

Etter 100 driftstimer må du løsne de fremre 5 skruene (7a), ta av skjærehodet (7b) og girdekslet (7c) og tørke bort pelshår og overflødig fett fra tannhullet (7d). Se om det finnes brukkede eller nedslitte tenner. Smør girkassens tannhjul på nytt med rent smørefett (R2 eller tilsvarende). Monter skjærehodet og girkassedekslene igjen før ny oppstart.

### Rengjøring og oppbevaring



#### **Fare! Elektrisk støt dersom det trenger væske inn i apparatet.**

- ▶ Ikke senk apparatet ned i vann, og pass på at det ikke kommer væske inn i apparatet.
- ▶ Apparatet må bare kobles til strømforsyningen når det er helt tørt.

### **Forsiktig! Skader ved bruk av aggressive kjemikalier.**

- ▶ Bruk aldri løsemidler eller skurende vaskemidler, ettersom aggressive kjemikalier kan skade apparatet eller tilbehørsdelene.
- ▶ Tørk bare av apparatet med en myk, litt fuktig klut.
- ▶ Tørk av håndtaket med en myk klut. Fjern pelshår og smuss fra knivsettene og skjærehodet med en børste.
- ▶ Ta knivsettene ut for å rengjøre dem. Pass på at spennfjæren ikke går tapt. Smør knivsettet med olje før du setter det til oppbevaring.
- ▶ Skal oppbevares på et rent, tørt og sikkert sted.

### **Reparasjon og vedlikehold**

-  Når klippeytelsen avtar, må knivsettene slipes eller skiftes ut.
-  Tilbehør og reservedeler kan kjøpes hos våre forhandlere eller på vårt servicesenter.
-  Reparasjoner eller service på dette apparatet skal kun utføres av elektroteknisk utdannede fagfolk.

## **Avfallsbehandling**

### **Gå forsiktig fram! Det kan oppstå miljøskader ved feil avfallsbehandling.**

- ▶ Forskriftsmessig avhending bidrar til å avlaste miljøet og forhindrer mulige skadevirkninger på mennesker og miljø.

Overhold gjeldende lovfestede forskrifter om avfallsbehandling av apparatet.

### **Informasjon om avfallsbehandling av elektrisk og elektronisk utstyr i EU:**



I EU gjelder nasjonale forskrifter om avfallsbehandling av elektriske apparater på grunnlag av EU-direktivet om avfallsbehandling av utrangert elektro- og elektronisk utstyr 2012/19/EU (WEEE). I henhold til dette direktivet er det ikke lenger tillatt å kaste apparatet i husholdningsavfallet. Apparatet kan leveres inn gratis til lokale deponier eller gjenvinningsstasjoner. Produktemballasjen består av materialer som kan resirkuleres. Sørg for miljøvennlig avfallsbehandling ved å levere inn til resirkulering.

## Yleiset turvallisuusohjeet

 **Lue ja huomioi kaikki turvallisuusohjeet ja säilytä nämä turvallisessa paikassa!**

### Määräystenmukainen käyttö

- Käytä laitetta vain käyttöohjeessa kuvattuun, määräystenmukaiseen tarkoitukseen.
- Tämä laite on tarkoitettu eläimen turkin leikkaamiseen ja sitä voidaan käyttää erikoisleikkuusarjan kanssa myös kevyeseen lampaan keritsemiseen.
- Tämä laite on tarkoitettu teolliseen/ammattimaiseen käyttöön.

### Vaatimukset käyttäjälle

- Lue ennen ensimmäistä käyttöönottoa käyttöohje kokonaan läpi ja tutustu laitteeseen.
- Tämän laitteen itsenäinen käyttö ilman valvontaa on sallittua vai aikuisille, joilla on vastaava koulutus ja kokemus.
- Asianmukaisesti valvottuna ja ohjattuna turvalliseen laitteen käyttämiseen ja siihen liittyvien vaarojen tunnistamiseen, tätä laitetta voivat käyttää myös yli 14-vuotiaat lapset ja henkilöt, joilla on vähentyneet fyysiset, aistilliset tai henkiset kyvyt, ja joilla ei ole kokemusta tai koulutusta.
- Lapset eivät saa leikkiä laitteella. Lapset eivät saa suorittaa käyttäjän tekemää puhdistusta ja huoltoa, elleivät he ole aikuisen valvonnassa.
- Säilytä laite poissa lasten ja eläinten ulottuvilta ja suojassa sääolosuhteilta.
- Laitteen virtapiiriin tulee asentaa vikavirtasuojalaite (RCD) enintään 30 mA vikavirralla. Kysy neuvoa sähköasentajalta.

 **Vaara! Laitteessa/verkkokaapelissa olevista vaurioista aiheutuva sähköisku.**

- Älä milloinkaan käytä laitetta, jos se on vaurioitunut, viallinen tai on pudonnut veteen tai, kun verkko-osa tai pistoke on vaurioitunut.
- Vaaratilanteiden välttämiseksi vahingoittuneen sähköjohdon saa vaihtaa vain valtuutettu huoltokeskus tai vastaavasti pätevä henkilö.
- Jos laite on ollut pitkään käyttämättä, tarkistuta laite

huoltokeskuksessa ennen kuin se otetaan uudelleen käyttöön.

- Korjauksia ja huoltoja tälle laitteelle saavat suorittaa vain koulutetut sähkötekniikan ammattilaiset.

 **Vaara! Sisään tunkeutuvasta nesteestä aiheutuva sähköisku**

- Älä käytä tätä laitetta vesiletkujen, vesikaukaloiden tai muiden vettä sisältävien astioiden lähellä. Älä käytä laitetta myöskään paikoissa, joissa on korkea ilmankosteus.
- Pidä tai säilytä sähkölaitteita aina niin, että ne eivät pääse tippumaan veteen. Pidä laite kaukana vedestä ja muista nesteistä.
- Älä missään tapauksessa kosketa veteen pudonnutta sähkölaitetta tai laita veteen. Vedä verkkopistoke heti irti. Jätä laite ennen uutta käyttöönottoa huoltokeskuksen tarkastettavaksi.
- Käytä ja säilytä laitetta vain kuivassa paikassa.
- Älä koskaan käytä laitetta märin käsin.
- Älä koskaan käytä laitetta märkään eläimeen.

 **Räjähdyks- tai tulipalovaara!**

- Älä koskaan käytä laitetta ympäristöissä, joissa on korkea pitoisuus aerosoli- (spray) -tuotteita, tai joissa vapautuu happea.
- Älä käytä aerosoli- (spray-)voiteluaineita / desinfiointiaineita. Käytä vain valmistajan voiteluöljyä.
- Poista kaikista tuuletusaukoista ja suodattimista hiukset ja lika. Älä koskaan tuki tuuletusaukkoja. Älä koskaan käytä laitetta pehmeillä alustoilla, jotka voivat tukkia tuuletusaukot.

 **Huomio! Ylikuumenemisesta leikkuusarjoista johtuvia vammoja.**

- Leikkuusarjat voivat tulla kuumiksi pidemmän käytön jälkeen.
- Öljyä leikkuusarja 5-10 minuutin välein vähentääksesi lämpenemistä.
- Leikkuusarja voi kuumeneta laitteen pitkäkestoisen käytön aikana. Keskeytä käyttö säännöllisesti, jotta leikkuusarja voi jäähtyä.

 **Huomio! Virheellisestä käsittelystä johtuvia vammoja**

- Varmistu, että laite on kytketty pois päältä (asento 0), ennen kuin pistät verkkopistokkeen pistorasiaan tai otat jälleen pois pistorasiasta.
- Älä jätä päälle kytkettyä laitetta valvomattomaksi.
- Älä käytä vaurioituneita, rikkoutuneita tai tylsiä leikkuusarjoja.

- Leikkuusarjassa on ohuet hampaat, joiden terävät reunat voivat paljastua, kun leikkuusarja irrotetaan. Käsittele ja käytä leikkuusarjaa sen takia varovasti.
- Kytke laite aina pois päältä ja vedä pistoke irti käytön jälkeen ennen leikkuusarjojen irrottamista tai kiinnittämistä sekä ennen laitteen puhdistusta, huoltoa tai pakkaamista.

### **Huomio! Eläimistä ja eläimille aiheutuva vaara**

- Suurista eläimistä aiheutuu loukkaantumisvaara. Eläin voi ärsyntyä laitteen melusta niin, että se potkaisee tai karkaa. Varmista, että eläin on rauhallinen ja asianmukaisesti kiinnitetty.
- Käytä tarvittaessa pää-, silmä- ja kuulonsuojaimia sekä turvakengä ja käsineitä. Käytä tiukasti istuvia vaatteita, ota korut pois ja pidä pitkät hiukset kiinni.
- Eläimen villan/karvojen täytyy olla kuivia, eikä se saa olla huopunut.
- Lattialla sijaitseva verkkokaapeli asettaa vaaran. Huolehdi siitä, että johdot eivät sotkeudu, ettei niiden päälle voi astua, ja että ne eivät pääse likaantumaan ulosteista.

### **Varo! Laitteen vahingoittumisen vaara**

- Käytä laitetta ainoastaan tyyppikilvessä ilmoitetulla jännitteellä.
- Käytä vain valmistajan suosittelemia lisäosia.
- Älä koskaan pistä esineitä laitteen aukkoihin tai anna niiden pudota sinne.
- Älä kanna laitetta pistokkeesta ja irrota laite verkkovirrasta aina pistokkeesta vetämällä, ei johdosta tai laitteesta.
- Pidä verkkokaapeli ja laite kaukana kuumista pinnoista.
- Älä käytä tai säilytä laitetta sähköjohto kiertyneenä, taittuneena tai kiristyneenä.

## Yleiset käyttäjätiedot

### Tietoja käyttöohjeesta

- ▶ Ennen kuin otat laitteen käyttöön ensimmäistä kertaa, sinun tulee lukea käyttöohje kokonaan ja ymmärtää se.
- ▶ Pidä käyttöohjetta osana tuotetta ja säilytä se hyvässä kunnossa ja saatavilla.
- ▶ Tämä käyttöohje voidaan myös ladata ja tulostaa PDF-tiedostona valmistajan Web-sivustolta.
- ▶ EY-yhdenmukaisuusvakuutus voidaan pyytää myös muina EU:n virastokielisinä versioina palvelukeskuksestamme.
- ▶ Liitä tämä käyttöohje mukaan, kun luovutat laitteen kolmansille osapuolille.

### Symbolien ja ohjeiden selitys



**VAARA**  
Sähköiskun vaara, voi johtaa vakaviin ruumiillisiin vammoihin (myös kuolemaan).



**VAARA**  
Räjähdyksivaara, voi johtaa vakaviin ruumiillisiin vammoihin (myös kuolemaan).



**HUOMIO**  
Varoitus mahdollisista ruumiillisista vammoista tai terveysriskeistä.



**VARO**  
Tietoa huomattavien aineellisten vahinkojen vaarasta.



Ohje hyödyllisten tietojen ja vinkkien kanssa.

- ▶ Sinua kehoitetaan suorittamaan jokin toimenpide.

1. Suorita nämä toimenpiteet kuvatussa järjestyksessä.

## Tuotteen kuvaus

### Lisäosat (katso Kuva 1)

- A** Puhdistusharja
- B** R15-öljy
- C** Ruuvimeisseli
- D** R2 vaihteiston voitelurasva

### Tekniset tiedot

Laitteen käyttö:	Moottori 230 V DC
Koko (PxLxK):	310 x 67 x 52mm
Paino:	n. 1,1 kg (ilman kaapelia)

Leikkuusarjan nopeus:	Normaali 2500 U/min Nopea 2900 U/min
-----------------------	---

Emissioäänitaso painetaso: etäisyydellä (epävarmuus):	76,1 dB(A) 1 m
Tärinä:	2,3 dB(A) 6,65 m/s <sup>2</sup>

(epävarmuus):	1,5 m/s <sup>2</sup>
Nimellisteho:	120 W
Käyttöjännite:	220-240 V~ / 50/60 Hz

## Käyttö

### Valmistelu

- i** Säilytä laukku tai säilytystasku turvalliseen säilyttämiseen ja laitteen kuljettamiseen.

- ▶ Tarkista sisällön täydellisyys.
- ▶ Tarkista kaikki osat mahdollisten kuljetusvaurioiden varalta.
- ▶ Valmistele leikkausalue ja tartu kaikkiin suojaompeuksiin.
- ▶ Huolehdi siitä, että eläin on turvallisesti kiinnitetty ja turkki on kuiva ja puhdas.

### **!** Huomio! Virheellisestä asennuksesta johtuvia vammoja ja aineellisia vahinkoja

- ▶ Kytke leikkauskone pois päältä ja erota virtalähteestä ennen kuin poistat leikkuusarjat tai asennat ne.
- ▶ Käytä laitetta vain sen jälkeen kun leikkuuterät on laitettu asianmukaisesti paikalleen, kiristetty ja öljytty.

### Leikkuusarjojen laittaminen paikalleen (Kuva 2)

- i** Lister- tai Wahl-leikkuusarjat sopivat parhaiten ja tuottavat korkeimman tehon.
  - i** Leikkuusarjat valmistetaan pareittain, siksi ne täytyy myös säilyttää ja käyttää pareittain niiden käyttöiän nostamiseksi.
1. Erotta laite virtalähteestä.
  2. Käännä laite ja aseta leikkuuterä varovasti leikkuupäähän. Kampirullan täytyy olla leikkuuterän kiinnityskohdassa.
  3. Aseta leikkuukampa paikalleen ja huomioi tällöin, että 2 porausta ovat suunnattuina molempiin tappeihin.
  4. Kiristysruuvi täytyy johtaa keskellä

olevan porauksen läpi.

5. Työnnä kiristysjousi kiristysruuvien yli ja kiristä kiristysmutteri tiukka.
6. Säädä jännitys (katso alla).

### Kiristuksen asettaminen (Kuva 3)

1. Käännä kiristysmutteria kädellä, kunnes se pysähtyy.
2. Käännä kiristysmutteria 1 1/2 kierrosta kireyden asettamiseksi. Käytä tällöin kiristysmutterilla olevaa merkintää suuntaamiseen.

### **!** Huomio! Väärästä jännityksestä johtuvia vammoja ja aineellisia vahinkoja.

- ▶ Liian korkealla mekaanisella jännityksellä leikkuusarjat tylsyvät ja ylikuumentuvat.
- ▶ Riittämätön mekaaninen jännitys vähentää leikkauskykyä ja johtaa tukkeutuneisiin leikkuusarjoihin.

### Voitelu (Kuva 4)

- ▶ Harjaa pois ylimääräinen karva pois leikkuusarjoista ja leikkuukoneesta.
  - ▶ Öljyä leikkuusarjat leikatessasi 5–10 minuutin välein R15-öljyllä Anna laitteen käydä hetken öljyn jakaantumiseksi. Sen jälkeen kytke laite pois päältä ja pyyhi pois ylimääräinen öljy.
1. Öljyä leikkaussarjapisteiden välissä olevat pinnat. Pidä laitteen päätä ylöspäin jakaaksesi öljyn leikkuusarjojen välillä.
  2. Öljyä leikkuupään ja leikkuuterän välinen pinta.
  3. Öljyä leikkaussarjan loppu molemmilta puolilta. Pidä laitteen päätä sivulle, jotta öljy jakaantuu leikkuusarjan taaempien pintojen yli.
  4. Voitele öljyllä leikkuusarjahauskanavat molempien reikien yli. Pidä tällöin laitteen päätä sivulle öljyn jakamiseksi.
  5. Öljyä kampiakseli ja kampirulla keskellä olevan porauksen kautta.

### **!** Huomio! Väärästä öljyamisestä johtuvia vammoja ja aineellisia vahinkoja.

- ▶ Öljyä leikkuusarjat useasti.
- ▶ Käytä vain R15-öljyä. Muut voiteluaineet voivat johtaa ärsytykseen eläimen iholla.
- ▶ Aerosoli- (Spray-) voiteluaineet sisältävät liuottimia, jotka voivat vahingoittaa laitetta tai leikkuusarjoja.

### Käyttö verkkojännitteellä (Kuva 5)

1. Liitä pistoke pistorasiaan.
2. Kytke laite päälle työntökytkimellä (5a). Työnnä työntökytkintä sitä varten eteenpäin (5b).
3. Korkean nopeuden valitsemiseksi työnnä kytkintä edelleen eteenpäin (5c).
4. Käytön jälkeen kytke laite pois päältä työntämällä kytkintä taaksepäin (5d).

### **!** Varo! Väärästä verkkojännitteestä johtuvia vaurioita

- ▶ Käytä laitetta ainoastaan tyyppikilvessä ilmoitetulla jännitteellä.

### Ylikuormitusuoja (Kuva 6)

Laitte sisältää ylikuormitusuojan, joka sammuttaa moottorin, kun leikkuusarjat juuttuvat kiinni. Kun ylikuormitusuoja aktivoituu, tarkista leikkuusarjat ja tarkista onko villa tukkeutunut. Poista vierasesineet ja vaihda vaurioitunut leikkuusarja. Palauta ylikuormitusuoja työntämällä kytkin pois päältä -asentoon (5e).

- i** Kytkinasento 0 = pois päältä  
Kytkinasento I = normaali nopeus  
Kytkinasento II = nopea nopeus  
Kytkinasento III = nollaa

## Huolto

### **!** Huomio! Virheellisestä käsittelystä johtuvia vammoja ja aineellisia vahinkoja

- ▶ Kytke laite pois päältä ennen sadetta tai huoltoa ja erota virransyötöstä.
- ▶ On erityisen tärkeää, että kaapeli ja pistoke pidetään joka hetki puhtaana, kuivana ja pidetään hyvässä kunnossa.

### Suodattimen puhdistus (Kuva 6)

#### **!** Varo! Tukkeutumisesta johtuvia moottorivaurioita.

- ▶ Moottori ylikuumentuu, jos suodatin on tukkeutunut.
- ▶ Älä koskaan käytä laitetta suodattimen ollessa irrotettuna, koska villa/karvat joutuvat moottoriin.

Tarkasta ja puhdista suodatin säännöllisesti (6a). Poista se vetämällä kiinnitysnokasta (6b). Pidä suodatinta valoa vasten ja tarkista, onko suodatinverkko tukossa. Pyyhi tai harjaa lika ja epäpuhtaudet pois (6c). Tarkista, että suodatin on puhdas ja kuiva ennen kuin se asennetaan uudelleen.

### Vaihteen voitelu (katso Kuva 7)

100 käyttötuntin jälkeen löysää 5 etu ruuvia (7a), irrota leikkuupää (7b) ja vaihteiston kansi (7c) ja pyyhi karvat ja ylimääräinen rasva vaihteesta (7d). Varo katkenneita ja kuluneita hampaita. Voitele vaihteen hammaspyörät uudelleen puhtaalla voitelurasvalla (R2 tai vastaava). Kiinnitä leikkuupää ja vaihteen kansi takaisin ennen kuin laite otetaan uudelleen käyttöön.

## Puhdistus ja säilytys



### **Vaara! Sisään tunkeutuvasta nesteestä aiheutuva sähköisku**

- ▶ Älä upota laitetta veteen ja huolehdi, että laitteeseen ei pääse nestettä.
- ▶ Liitä laite vain silloin virransyöttöön, kun se on täysin kuiva.



### **Varo! Syövyttävistä kemikaaleista aiheutuvat vauriot.**

- ▶ Älä milloinkaan käytä liuotintai puhdistusaineita, koska syövyttävät kemikaalit voivat vaurioittaa laitetta tai lisäosia.
- ▶ Pyyhi laitetta vain pehmeällä, ehkä hieman kostealla liinalla.
- ▶ Pyyhi kädensija pehmeällä pyyhkeellä. Poista karvat ja lika harjalla leikkuuharjoilla ja irrota leikkauspää.
- ▶ Ota leikkaussarjat ulos puhdistettaviksi. Huomio, että kiristysjousi ei mene hukkaan. Öljyä uusi leikkuusarja ennen säilyttämistä.
- ▶ Säilytä puhtaassa, kuivassa ja turvallisessa paikassa.

## Korjaus ja huolto

- i** Jos otat leikkuutehon pois, leikkuusarjat täytyy teroittaa tai vaihtaa.
- i** Lisälaitteita ja varaosia voit tilata myyjältäsi tai huoltokeskuksestamme.
- i** Korjauksia ja huoltoja tälle laitteelle saavat suorittaa vain koulutetut sähkötekniikan ammattilaiset.

## Hävittäminen



### **Menettele varovasti! Virheellisestä hävittämisestä voi aiheutua vahinkoa ympäristölle.**

- ▶ Asianmukainen hävittäminen suojelee ympäristöä ja estää mahdollisia vahingollisia vaikutuksia ihmisille ja ympäristölle.

Noudata voimassa olevia laitteen hävittämistä koskevia lakimääräyksiä.

### **Tietoa sähkö- ja elektroniikkalaitteiden hävittämisestä Euroopan yhteisössä:**



Euroopan yhteisössä on sähkölaitteiden hävittämisestä voimassa kansalliset määräykset, jotka perustuvat EU-direktiiviin sähkö- ja elektroniikkalaiteromusta 2012/19/EU (WEEE). Tämän direktiivin mukaisesti laitetta ei saa enää hävittää kotitalousjätteen mukana.

Laitte otetaan maksutta vastaan paikallisissa keräyspaikoissa tai kierrätyskeskuksissa. Tämän laitteen pakkaus koostuu kierrätyskelpoisista materiaaleista. Hävitä ympäristöystävällisesti kierrättämällä.

## Ogólne wskazówki dotyczące bezpieczeństwa

 **Przeczytać wszystkie wskazówki dotyczące bezpieczeństwa i stosować się do nich oraz przechowywać je w bezpiecznym miejscu!**

### Przeznaczenie

- Urządzenia używać tylko zgodnie z przeznaczeniem opisanym w instrukcji obsługi.
- To urządzenie jest przeznaczone do ścinania sierści zwierzęcej i ze specjalnym zestawem tnącym może być stosowane także do lekkiego strzyżenia owiec.
- To urządzenie jest przeznaczone do zastosowania profesjonalnego.

### Wymagania wobec użytkownika

- Przed pierwszym uruchomieniem należy przeczytać całą instrukcję obsługi i zapoznać się z urządzeniem.
- Do samodzielnego używania urządzenia bez nadzoru uprawnione są osoby dorosłe, które zostały odpowiednio przeszkolone i mają niezbędne doświadczenie.
- Urządzenie może być używane przez dzieci w wieku powyżej 14 lat i osoby z ograniczonymi zdolnościami fizycznymi, sensorycznymi i umysłowymi, a także przez osoby niedoświadczone i nieprzeszkolone wyłącznie pod odpowiednim nadzorem w zakresie bezpiecznego używania urządzenia i po odpowiednim poinformowaniu o związanych z tym zagrożeniach.
- Dzieci nie mogą bawić się urządzeniem. Czyszczenie i konserwacja nie mogą być wykonywane przez dzieci, chyba że pod nadzorem osoby dorosłej.
- Urządzenie należy przechowywać poza zasięgiem dzieci i zwierząt oraz chronić przed wpływem czynników atmosferycznych.
- W sieci elektrycznej, do której zostanie podłączone urządzenie, należy zainstalować wyłącznik różnicowoprądowy (RCD) na prąd upływu do 30 mA. W razie pytań należy skonsultować się elektrykiem.

 **Niebezpieczeństwo! Niebezpieczeństwo porażenia prądem na skutek uszkodzenia urządzenia/kabla sieciowego**

- Nigdy nie korzystać z urządzenia, kiedy jest uszkodzone, wadliwe lub wpadło do wody lub kiedy zasilacz lub wtyczka uległy uszkodzeniu.
- W celu uniknięcia zagrożeń uszkodzony kabel sieciowy może być wymieniany na nowy tylko w autoryzowanych centrach serwisowych lub przez osoby posiadające podobne kwalifikacje.
- Po dłuższym braku użycia przed ponownym włączeniem do użytkowania zlecić kontrolę urządzenia przez centrum serwisowe.
- Napraw i czynności serwisowych urządzenia mogą dokonywać tylko wykwalifikowani elektrotechnicy.

 **Niebezpieczeństwo! Niebezpieczeństwo porażenia prądem na skutek przedostania się cieczy**

- Nie używać urządzenia w pobliżu węży wodnych, koryt wodnych lub innych naczyń, które zawierają wodę. Nie wolno używać go również w miejscach o wysokiej wilgotności powietrza.
- Urządzenia elektryczne należy zawsze chować lub przechowywać w taki sposób, aby nie mogły wpaść do wody. Urządzenie trzymać z dala od wody i innych cieczy.
- W żadnym wypadku nie dotykać urządzenia elektrycznego, które wpadło do wody, ani nie wkładać rąk do wody. Natychmiast wyciągnąć wtyczkę z gniazdka zasilania. Przed ponownym uruchomieniem zlecić centrum serwisowemu kontrolę urządzenia.
- Urządzenie należy użytkować i przechowywać wyłącznie w suchych miejscach.
- Nie wolno używać urządzenia mokrymi rękami.
- Nie wolno używać urządzenia do strzyżenia mokrych zwierząt.

 **Niebezpieczeństwo wybuchu lub pożaru!**

- Urządzenia nie wolno używać w otoczeniu, w którym występuje wysokie stężenie produktów aerozolowych (sprayów) lub w którym uwalniany jest tlen.
- Nie używać olejów ani środków dezynfekcyjnych w aerozolu (sprayu). Należy używać wyłącznie olejów producenta urządzenia.
- Wszystkie otwory wentylacyjne i filtry należy chronić przed sierścią i zanieczyszczeniami. Nie wolno zatykać otworów wentylacyjnych.



Urządzenia nie wolno używać na miękkim podłożu, które mogłoby zatkać otwory wentylacyjne.

**⚠ Uwaga! Zranienia przez przegrzane zestawy tnące**

- Zestawy tnące po dłuższym użyciu mogą się nagrzewać.
- Zespół tnący należy oliwić co 5–10 minut, aby ograniczyć jego nagrzewanie.
- Długie użytkowanie urządzenia może spowodować nagrzanie zespołu tnącego. Regularnie robić przerwy w pracy urządzenia, aby zespół tnący mógł ostygnąć.

**⚠ Uwaga! Urazy wskutek nieodpowiedniego obchodzenia się z produktem**

- Upewnić się, że urządzenie jest wyłączone (pozycja 0) przed włożeniem wtyczki zasilania do gniazdka lub przed ponownym wyjęciem jej z gniazdka.
- Podłączonego urządzenia nigdy nie pozostawiać bez dozoru.
- Nie stosować uszkodzonych, pękniętych lub tępych zestawów tnących.
- Zespół tnący ma drobne zęby, których ostre krawędzie mogą być odsłonięte podczas zdejmowania zestawu tnącego. Dlatego należy zachować ostrożność podczas dotykania i używania zespołu tnącego.
- Po użyciu, przed zdjęciem lub zamocowaniem zespołów tnących, a także przed czyszczeniem, pielęgnacją lub schowaniem należy wyłączyć urządzenie i wyciągnąć wtyczkę z gniazdka.

**⚠ Uwaga! Zagrożenia stwarzane przez zwierzęta i zagrożenia dla zwierząt**

- W obecności dużych zwierząt istnieje niebezpieczeństwo obrażeń ciała. Dźwięk urządzenia może denerwować zwierzęta, które mogą wierzgać i uciekać. Należy upewnić się, że zwierzę jest spokojne i odpowiednio przytrzymane.
- W razie potrzeby należy chronić głowę, oczy i słuch oraz nosić obuwie ochronne i rękawice. Należy nosić przylegające ubranie, zdjąć biżuterię i związać długie włosy.
- Sierść/wełna zwierzęcia musi być sucha i nie może być zmierzwiona.

- Przewody zasilające leżące na ziemi stwarzają zagrożenie. Należy zadbać o to, aby przewody nie były splątane, aby nie można było na nie nadepnąć i aby nie mogły zostać zanieczyszczone przez odchody.

**⚠ Ostrożnie! Niebezpieczeństwo uszkodzenia urządzenia**

- Urządzenie można podłączać wyłącznie do gniazdka o napięciu podanym na tabliczce znamionowej.
- Stosować tylko rekomendowane przez producenta akcesoria i nasadki.
- Nie wkładać żadnych przedmiotów w otwory urządzenia i nie dopuścić, aby przedmioty takie dostały się do urządzenia.
- Nie przenosić urządzenia za wtyczkę sieciową, a w celu odłączenia urządzenia od prądu zawsze należy ciągnąć za wtyczkę, a nie za kabel czy urządzenie.
- Przewód zasilający oraz urządzenie trzymać z dala od gorących powierzchni.
- Urządzenia nie używać ani przechowywać ze skrzyconym, zagiętym lub naprężonym przewodem zasilającym.

## Ogólne informacje dla użytkowników

### Informacje na temat instrukcji obsługi

- ▶ Przed pierwszym zastosowaniem urządzenia należy przeczytać całą instrukcję obsługi i zrozumieć jej treść.
- ▶ Traktować instrukcję obsługi jako część produktu i przechowywać ją starannie w dostępnym miejscu.
- ▶ Ta instrukcja obsługi może zostać pobrana także jako plik PDF ze strony internetowej producenta i wydrukowana.
- ▶ Deklaracji zgodności WE można zażądać od naszego centrum serwisowego również w innych językach urzędowych UE.
- ▶ W razie przekazania urządzenia osobie trzeciej należy udostępnić jej także instrukcję obsługi.

### Objaśnienie symboli i wskazówek

 **NIEBEZPIECZEŃSTWO**  
Niebezpieczeństwo porażenia prądem elektrycznym, które może doprowadzić do ciężkich obrażeń ciała (nawet ze skutkiem śmiertelnym).

 **NIEBEZPIECZEŃSTWO**  
Niebezpieczeństwo wybuchu, który może doprowadzić do ciężkich obrażeń ciała (nawet ze skutkiem śmiertelnym).

 **UWAGA**  
Ostrzeżenie przed możliwymi urazami ciała lub zagrożeniami dla zdrowia.

 **OSTROŻNIE**  
Informacje o niebezpieczeństwie poważnych szkód materialnych.

 Wskazówka zawierająca przydatne informacje i rady.

- ▶ Wezwanie do podjęcia działania.

1. Wykonywać czynności w opisanej
2. kolejności.
- 3.

## Opis produktu

### Akcesoria (patrz Rys. 1)

- A Szczoteczka do czyszczenia
- B Olej R15
- C Śrubokręt
- D R2 smar do smarowania przekładni

### Dane techniczne

Napęd urządzenia: Silnik 230 V DC  
Wymiary (dł. x szer. x wys.): 310 x 67 x 52 mm  
Waga: ok. 1,1 kg (bez kabla)  
Prędkości zespołu tnącego:  
zwykła 2500 obr./min.  
szybka 2900 obr./min.

Poziom emisji ciśnienia  
akustycznego: 76,1 dB(A) przy 1 m  
(brak pewności): 2,3 dB(A)  
Drgania: 6,65 m/s<sup>2</sup>

(brak pewności): 1,5 m/s<sup>2</sup>  
Moc znamionowa: 120 W  
Napięcie robocze: 220–240 V~ / 50/60 Hz



## Eksploatacja

### Przygotowanie

-  Zabezpieczyć walizkę lub torbę do bezpiecznego przechowywania i do transportu urządzenia.
- ▶ Skontrolować zawartość pod kątem kompletności.
- ▶ Skontrolować wszystkie części pod kątem możliwych szkód transportowych.
- ▶ Przygotować obszar strzyżenia i wykonać wszystkie czynności zabezpieczające.
- ▶ Upewnić się, że zwierzę jest stabilnie trzymane, a sierść sucha i czysta.

-  **Uwaga! Obrażenia i szkody materialne na skutek nieprawidłowego montażu**
- ▶ Wyłączyć maszynkę do strzyżenia i odłączyć od zasilania przed wyjęciem lub zamocowaniem zestawów tnących.
  - ▶ Stosować urządzenie tylko wówczas, kiedy zestawy tnące zostały prawidłowo włożone, zamocowane i naoliwione.

### Wkładanie zestawów tnących (Rys. 2)

-  Zestawy tnące Lister lub Wahl pasują najlepiej i osiągają najwyższą moc.
-  Zestawy tnące są produkowane parami, dlatego trzeba je też parami przechowywać i stosować, aby przedłużyć okres użycia.

1. Odłączyć urządzenie od źródła prądu.
2. Obrócić urządzenie i ostrożnie wprowadzić nóż do strzyżenia do głowicy do strzyżenia. Rolka korbowa musi znajdować się w mocowaniu noża do strzyżenia.
3. Włóż grzebień do strzyżenia i upewnij się, że 2 otwory są zwrócone ku dwóm czopom.
4. Wprowadzić śrubę mocującą przez otwór na środku.
5. Nasunąć sprężynę mocującą przez śrubę mocującą i dokręcić mocno nakrętkę mocującą.
6. Ustawić naprężenie (patrz poniżej).

### Ustawianie naprężenia (Rys. 3)

1. Obracać ręką nakrętkę mocującą, aż się zatrzyma.
2. Obrócić wstecznie nakrętkę mocującą 1 i 1/2 obrotu, aby wyregulować naprężenie. Stosować oznakowanie na nakrętce mocującej w celach poglądowych.

-  **Uwaga! Urazy i uszkodzenie materiału przez niewłaściwe naprężenie**
- ▶ Przy zbyt wysokim naprężeniu mechanicznym zestawy tnące stają się tępe i przegrzewają się.
  - ▶ Niewystarczające naprężenie mechaniczne redukuje moc cięcia i prowadzi do zapchania zestawów tnących.

### Smarowanie (Rys. 4)

- ▶ Zbierać nadmiar sierści z zestawów tnących i wymiatać ją szczotkami z maszynki do strzyżenia.
  - ▶ Smarować zestawy tnące przy strzyżeniu co 5–10 minut olejem R15. Uruchomić na krótko urządzenie, aby rozprowadzić olej. Następnie wyłączyć je i wytrzeć nadmiar oleju.
1. Nasmarować powierzchnię między punktami zestawów tnących. Trzymać górną część urządzenia w górze, aby rozprowadzać olej między zestawami tnącymi.
  2. Nasmarować powierzchnie pomiędzy głowicą do strzyżenia i nożem do strzyżenia.
  3. Nasmarować koniec zestawu tnącego z obu stron. Przytrzymać górną część urządzenia z boku, aby rozprowadzić olej na tylnych powierzchniach zestawu tnącego.
  4. Nasmarować kanały prowadzące zestawu tnącego przez oba otwory. Przytrzymać górną część urządzenia z boku, aby rozprowadzić olej.
  5. Nasmarować wał korbowy i rolkę korbową przez otwór na środku.

-  **Uwaga! Urazy i uszkodzenie materiału przez niewłaściwe oliwienie**
- ▶ Należy często oliwić zestawy tnące.
  - ▶ Stosować tylko olej R15. Inne

środki smarne mogą prowadzić do podrażnień na skórze zwierząt.

- ▶ Środki smarne w aerozolu (sprayu) zawierają rozpuszczalniki, które mogą uszkodzić urządzenie lub zestawu tnące.

### Praca pod napięciem sieciowym (Rys. 5)

1. Podłączyć przewód zasilający do gniazdka.
2. Włączyć urządzenie za pomocą przełącznika suwakowego (5a). W tym celu przełącznik suwakowy (5b) należy przesunąć do przodu.
3. W celu wyboru większej prędkości przesunąć przełącznik jeszcze dalej do przodu (5c).
4. Po użyciu wyłącznik przesunąć do tyłu (5d), aby wyłączyć urządzenie.

### Ostrożnie! Szkody z powodu nieodpowiedniego napięcia sieciowego

- ▶ Urządzenie można podłączać wyłącznie do gniazdka o napięciu podanym na tabliczce znamionowej.

### Zabezpieczenie przeciążeniowe (Rys. 5)

Urządzenie posiada zabezpieczenie przeciążeniowe, które wyłącza silnik w razie zakleszczenia się zespołów tnących. W razie zadziałania zabezpieczenia przeciążeniowego należy sprawdzić zespoły tnące pod kątem zatkania. Usunąć obce materiały i wymienić uszkodzony zespół tnący.

W celu zresetowania zabezpieczenia przeciążeniowego należy przestawić przełącznik w pozycję wyłączenia (5e).

-  Pozycja przełącznika **0** = Wył. Pozycja przełącznika **I** = zwykła prędkość

Pozycja przełącznika **II** = szybka prędkość

Pozycja przełącznika   = reset

## Konserwacja

### Uwaga! obrażenia i szkody materialne na skutek nieprawidłowego używania

- ▶ Przed czyszczeniem lub konserwacją wyłączyć urządzenie i odłączyć je od zasilania elektrycznego.
- ▶ Szczególnie ważne jest to, aby każdorazowo przewody i wtyczki były czyste, suche i utrzymywane w dobrym stanie.

### Czyszczenie filtra (Rys. 6)

#### Ostrożnie! Uszkodzenie silnika wskutek zatkania

- ▶ Silnik przegrzewa się, kiedy filtr jest zablokowany.
- ▶ Nie wolno używać urządzenia bez filtra, ponieważ wełna/sierść dostałaby się do silnika.

Filtr należy regularnie sprawdzać i czyścić (6a). Ciągnąć za występ mocujący (6b), aby go usunąć. Sprawdzić pod światłem filtr pod kątem zatkania siatki drucianej. Usunąć zabrudzenia i zanieczyszczenia za pomocą szmatki lub szczotki (6c). Przed zamontowaniem sprawdzić czystość i suchość filtra.

### Smarowanie przekładni (Rys. 7)

Po 100 godzinach roboczych rozłączyć 5 przednich śrub (7a), zdjąć głowicę tnącą (7b) i osłonę przekładni (7c) i wytrzeć sierść i nadmiar tłuszczu z koła przekładni (7d). Zwrócić uwagę na wyłamane lub zużyte zęby. Nasmarować koła zębate przekładni czystym smarem (R2 lub podobnym). Przed

uruchomieniem ponownie zamontować głowicę tnącą i obudowę przekładni.

### Czyszczenie i przechowywanie

#### Niebezpieczeństwo! Niebezpieczeństwo porażenia prądem na skutek przedostania się cieczy



- ▶ Nigdy nie zanurzać urządzenia w wodzie i upewnić się, że ciecz nie dostanie się do urządzenia.
- ▶ Podłączać urządzenie do zasilania elektrycznego tylko wówczas, kiedy jest ono całkowicie suche.

#### Ostrożnie! Uszkodzenie przez agresywne chemikalia

- ▶ Nigdy nie stosować rozpuszczalników ani materiałów ściernych, ponieważ agresywne chemikalia mogą uszkodzić urządzenie lub akcesoria.
- ▶ Urządzenie czyścić miękką, lekko nawilżoną ściereczką.

- ▶ Uchwyt należy wycierać miękką szmatką. Sierść i zabrudzenia usuwać szczotką z zestawów tnących i głowicy do strzyżenia.
- ▶ Wyjąć zestawy tnące do czyszczenia. Upewnić się, że sprężyna mocująca nie zagubi się. Naoliwić zestaw tnący przed przechowaniem.
- ▶ Przechowywać w czystym, suchym i bezpiecznym miejscu.

### Naprawa i konserwacja

-  Jeśli efektywność strzyżenia zmaleje, trzeba naostrzyć lub wymienić zestawy tnące.
-  Akcesoria i części zamienne można nabyć przez dealera lub nasze centrum usługowe.
-  Napraw i czynności serwisowych urządzenia mogą dokonywać tylko wykwalifikowani elektrotechnicy.

## Usuwanie jako odpad

### Zachować ostrożność! Możliwość wywołania szkód w środowisku w razie niewłaściwego usuwania zużytego sprzętu

- ▶ Prawidłowa utylizacja służy ochronie środowiska i zapobiega potencjalnemu szkodliwemu oddziaływaniu na człowieka i środowisko.

Usuwanie zużytego sprzętu należy przeprowadzić zgodnie z obowiązującymi przepisami.

### Informacja dotycząca usuwania zużytych sprzętów elektrycznych i elektronicznych we Wspólnotach Europejskich



We Wspólnotach Europejskich obowiązują krajowe przepisy dotyczące usuwania zużytych sprzętów elektrycznych na podstawie dyrektywy UE w sprawie zużytego sprzętu elektrycznego i elektronicznego 2012/19/UE (WEEE). Zgodnie z tą dyrektywą urządzenia nie wolno wyrzucać razem z odpadami gospodarczymi. Urządzenie zostanie odebrane bezpłatnie przez lokalne punkty zbiórki odpadów lub centra recyklingu. Opakowanie produktu jest wykonane z materiałów nadających się do recyklingu. Recykling jest przyjazną dla środowiska formą usuwania zużytych sprzętów.

## Opće sigurnosne upute

 **Pročitajte sve sigurnosne upute i čuvajte ih na sigurnom mjestu!**

### Namjenska uporaba

- Koristite uređaj samo namjenski, u svrhu koja je opisana u korisničkim uputama.
- Ovaj je uređaj predviđen za rezanje životinjskog krzna i u kombinaciji sa specijalnim oštricama može se koristiti i za striženje kraćeg ovčjeg runa.
- Ovaj uređaj je predviđen za profesionalnu primjenu.

### Kriteriji koje mora ispunjavati korisnik

- Prije prvog korištenja treba pročitati kompletne upute za uporabu i upoznati se s uređajem.
- Isključivo odrasle osobe koje imaju odgovarajuće iskustvo i prošle su obuku smiju samostalno i bez nadzora rukovati ovim uređajem.
- Uz odgovarajući nadzor i upućivanje u sigurno rukovanje te s tim povezane opasnosti, ovim uređajem smiju rukovati i djeca starija od 14 godina, osobe sa smanjenim tjelesnim, osjetilnim ili mentalnim sposobnostima kao i osobe koje nemaju iskustva niti su prošle određenu obuku.
- Djeca se ne smiju igrati uređajem. Djeca ne smiju čistiti ni održavati uređaj bez nadzora odraslih.
- Uređaj treba držati izvan dohvata djece i životinja i zaštititi od vremenskih utjecaja.
- U strujnom krugu uređaja treba biti instalirana strujna zaštitna sklopka (RCD) sa strujom greške do 30 mA. Potražite savjet od stručnog elektroinstalatera.

 **Opasnost! Strujni udar uslijed oštećenja aparata i/ili strujnog kabela.**

- Nemojte nipošto koristiti uređaj ako je oštećen, neispravan, nakon što je pao u vodu ili ako su mu ispravljač ili utikač oštećeni.
- Oštećen strujni kabel smije iz sigurnosnih razloga zamijeniti samo stručno osoblje ovlaštenog servisnog centra ili stručnjak odgovarajuće kvalifikacije.

- Ako uređaj niste koristili dulje vrijeme, prije ponovnog uključivanja ga trebate predati nekom od servisnih centara radi provjere.
- Popravke ili servisne radove na ovom uređaju smije izvoditi samo obučeno stručno osoblje s iskustvom iz područja elektrotehnike.

 **Opasnost! Opasnost od strujnog udara u slučaju prodiranja tekućine u uređaj**

- Uređaj se ne smije koristiti u blizini crijeva za vodu, korita niti drugih spremnika s vodom. Također je zabranjena primjena u okruženjima s velikom vlažnosti zraka.
- Električne uređaje uvijek ostavljajte odnosno spremajte tako da ne mogu pasti u vodu. Čuvajte uređaj dalje od vode i drugih tekućina.
- Elektrouređaj koji je pao u vodu nipošto ne pokušavajte rukama izvaditi van. Smjesta izvucite strujni utikač. Prije ponovnog uključivanja predajte ga nekom od servisnih centara radi provjere.
- Uređaj čuvajte i koristite samo na suhim mjestima.
- Nemojte nikada dodirivati uređaj mokrim rukama.
- Nemojte nikada raditi uređajem na mokrim životinjama.

 **Opasnost od eksplozije ili požara!**

- Nikad ne koristite uređaj na mjestima s visokom koncentracijom aerosola odnosno sprejeva ili na kojima dolazi do oslobađanja kisika.
- Ne koristite sredstva za podmazivanje i dezinfekcijske otopine u obliku raspršivača odnosno sprejeva. Koristite isključivo ulje za podmazivanje koje preporučuje proizvođač.
- Sve ventilacijske otvore i filtre očistite od dlaka i prljavštine. Nemojte nikada blokirati ventilacijske otvore. Nemojte nikada koristiti uređaj na mekanim podlogama koje bi mogle začepiti ventilacijske otvore.

 **Pozor! Opasnost od ozljeđivanja pregrijanim oštricama**

- Oštrice mogu biti vrela nakon duljeg korištenja.
- Oštrice nauljite svakih 5-10 minuta kako biste smanjili zagrijavanje.
- Nakon dugotrajnog rada uređaja oštrice se mogu zagrijati. Povremeno isključujte uređaj kako bi se oštrice ohladile.

### **Pozor! Opasnost od ozljeđivanja uslijed nestručnog rukovanja**

- Prije nego li strujni utikač uređaja utaknete u utičnicu tj. iz nje ga izvučete, uvjerite se da je uređaj isključen (položaj 0).
- Ne ostavljajte utaknuti uređaj bez nadzora.
- Nemojte koristiti oštrice koje su oštećene, slomljene ili tupe.
- Oštrice imaju fine zupce, čiji oštri bridovi pri skidanju oštrica mogu ostati nepokriveni. Stoga oprezno rukujte oštricama.
- Nakon rada, a prije skidanja ili pričvršćivanja oštrica kao i prije čišćenja, održavanja ili odlaganja, obvezno isključite uređaj i izvucite strujni utikač.

### **Pozor! Opasnost od životinja i po njih**

- Velike životinje mogu izazvati ozljede. Zvuk rada uređaja može iritirati životinju, tako da se ona počne ritati ili čak pobjeći. Uvjerite se da je životinja mirna i vezana na odgovarajući način.
- Eventualno nosite zaštitnu kacigu, opremu za zaštitu očiju i sluha te sigurnosne cipele i rukavice. Nemojte nositi široku odjeću, skinite sav nakit i uvežite dugu kosu.
- Vuna odnosno krzno životinje ne smiju biti mokri niti upleteni.
- Strujni kabeli koji leže po tlu predstavljaju izvor opasnosti. Pobrinite se da se kabeli ne mogu zapetljati, da ih se ne može zgaziti te da se ne mogu zaprljati izmetom.

### **Oprez! Opasnost od oštećenja uređaja**

- Uređaj smije raditi samo na naponu koji je naznačen na natpisnoj pločici.
- Koristite samo dijelove pribora i nastavke koje preporučuje proizvođač.
- U otvore uređaja nemojte gurati nikakve predmete i ne dopustite da u njih nešto upadne.
- Nemojte nositi uređaj držeći ga za strujni utikač, a pri odvajanju s električne mreže obvezno ga primite za utikač, a ne za kabel ili sam uređaj.
- Držite kabel i uređaj dalje od vrućih površina.
- Nemojte koristiti niti čuvati uređaj s upredenim, presavijenim ili zategnutim strujnim kabelom.

## Opće korisničke informacije

### Informacije o uputama za rukovanje

- ▶ Ove upute za uporabu moraju se u potpunosti pročitati i razumjeti prije prvog uključivanja aparata.
- ▶ Upute za uporabu su dio proizvoda i treba ih čuvati na sigurnom i dostupnom mjestu.
- ▶ Ove upute možete u PDF formi preuzeti s internet stranice proizvođača i ispisati ih.
- ▶ EZ izjava o sukladnosti može se od našeg servisnog centra dobiti i na drugim službenim jezicima EU.
- ▶ Ako prosljeđujete aparat drugima, priložite i ove upute.

### Tumačenje simbola i napomena

 **OPASNOST**  
Opasnost od strujnog udara, može uzrokovati teške tjelesne ozljede (čak i one sa smrtnim posljedicama).

 **OPASNOST**  
Opasnost od eksplozije, može uzrokovati teške tjelesne ozljede (čak i one sa smrtnim posljedicama).

 **POZOR**  
Upozorenje na mogućnost nanošenja tjelesnih ozljeda ili narušavanja zdravlja.

 **OPREZ**  
Informacija o opasnosti od nanošenja znatne materijalne štete.

 Upućivanje na korisne informacije i savjete.

- ▶ Ukazivanje na zahvate koje treba obaviti.

1. Navedene postupke izvršite
2. propisanim redoslijedom.
- 3.

## Opis proizvoda

### Dijelovi pribora (pogledajte sl. 1)

- A** Četkica za čišćenje
- B** R15 ulje
- C** Odvijač
- D** R2 Mazivo za prijenosnik

### Tehnički podaci

Pogon uređaja:	Motor 230 V DC
Veličina (DxŠxV):	310 x 67 x 52mm
Težina:	oko 1,1 kg (bez kabela)
Brzine oštrica:	Normalno 2500 okr./min Brzo 2900 okr./min
Razina emitiranog zvučnog tlaka:	76,1 dB(A) pri 1 m

(nepouzdanost): 2,3 dB(A)  
Vibracije: 6,65 m/s<sup>2</sup>

(nepouzdanost): 1,5 m/s<sup>2</sup>  
Nazivna snaga: 120 W  
Radni napon: 220-240 V~ / 50/60 Hz

## Rad

### Priprema

- i** Sačuvajte kovčeg ili torbu radi sigurnijeg čuvanja i transporta uređaja.

- ▶ Provjerite je li sadržaj kompletan.
- ▶ Provjerite sve dijelove kako biste utvrdili ima li oštećenja nastalih u transportu.
- ▶ Pripremite područje za striženje i poduzmite sve mjere zaštite.
- ▶ Uvjerite se da je životinja vezana na odgovarajući način te da joj je krzno suho i čisto.

### **!** Pozor! Moguće ozljede i materijalna oštećenja uslijed nepravilne montaže

- ▶ Isključite šišač i odvojite ga s napajanja strujom prije nego što počnete skidati ili postavljati oštrice.
- ▶ Uređaj koristite samo nakon što pravilno postavite, zategnete i nauljite oštrice.

### Postavljanje oštrica (sl. 2)

- i** Oštrice proizvođača Lister ili Wahl najviše odgovaraju i najučinkovitije su.
  - i** Oštrice se izrađuju u paru tako da ih na isti način treba i čuvati i koristiti kako bi se produljio vijek njihova trajanja.
1. Odvojite uređaj s napajanja.
  2. Izvrnite uređaj kako biste nož oprezno umetnuli u reznu glavu. Kotur okretne ručice se mora nalaziti u prihvatnoj noža.
  3. Postavite rezni češalj pazeći pritom na to da 2 otvora budu usmjereni s oba rukavca.
  4. Provcute stezni vijak kroz otvor na sredini.

5. Nagurajte steznu oprugu preko steznog vijka pa dobro pritegnite steznu maticu.
6. Namjestite zategnutost (pogledajte dolje).

### Namještanje zategnutosti (sl. 3)

1. Rukom pritežite steznu maticu dok se ne zaustavi.
2. Za namještanje zategnutosti okrenite steznu maticu za 1 1/2 okretaj. Pritom za orijentaciju koristite oznaku na steznoj matici.

### **!** Pozor! Moguće ozljede i materijalna oštećenja zbog pogrešne zategnutosti.

- ▶ Pri prevelikoj mehaničkoj zategnutosti oštrice se prekomjerno zagrijavaju i postaju tupe.
- ▶ Nedostatna mehanička zategnutost umanjuje učinak rezanja, a oštrice se mogu začepiti.

### Podmazivanje (sl. 4)

- ▶ Iščetkajte višak krzna iz oštrica i šišača.
  - ▶ Oštrice prilikom rezanja podmazujte svakih 5–10 minuta uljem R15. Kako bi se ulje rasporedilo, ostavite uređaj neka kratko radi. Naposljetku ga isključite i prebrišite višak ulja.
1. Nauljite površine između oštrica. Glavu uređaja okrenite naviše kako bi se ulje raspodijelilo između oštrica.
  2. Nauljite površine između rezne glave i noža.
  3. Nauljite obje strane kraja oštrice. Postavite glavu uređaja u stranu kako bi se ulje rasporedilo po stražnjim površinama oštrice.
  4. Vodeće kanale oštrica nauljite kroz oba otvora. Pritom okrenite glavu uređaja u stranu kako bi se ulje raspodijelilo.
  5. Kroz otvor na sredini nauljite vratilo i kotur okretne ručice.



### Pozor! Moguće ozljede i materijalna oštećenja zbog pogrešnog podmazivanja.

- ▶ Često podmazujte oštrice.
- ▶ Koristite samo R15 ulje. Druga maziva mogu iritirati kožu životinja.
- ▶ Aerosoli maziva (u spreju) sadrže otapala koja mogu oštetiti uređaj ili oštrice.

### Rad uređaja na struju (sl. 5)

1. Utaknite strujni utikač u utičnicu.
2. Uključite uređaj kliznim prekidačem (5a). U tu svrhu gurnite klizni prekidač prema naprijed (5b).
3. Za odabir još veće brzine gurnite prekidač još više prema naprijed (5c).
4. Gurnite prekidač unatrag (5d) kako biste isključili uređaj nakon korištenja.



### Oprez! Opasnost od oštećenja uslijed neodgovarajućeg mrežnog napona

- ▶ Uređaj smije raditi samo na naponu koji je naznačen na natpisnoj pločici.

### Preopteretni osigurač (sl. 5)

Uređaj je opremljen preopteretnim osiguračem koji isključuje motor, ako se oštrice zaglave. Kada se aktivira preopteretna zaštita, provjerite oštrice kako biste ustanovili ima li začepljenja nastalih od nakupljenog runa. Uklonite strana tijela i zamijenite oštećene oštrice.

Za resetiranje preopteretnog osigurača gurnite prekidač u položaj za isključenje (5e).

- i** Prekidač u položaju **0** = isključeno
- Prekidač u položaju **I** = normalna brzina
- Prekidač u položaju **II** = velika brzina
- Prekidač u položaju **↻** = reset

## Održavanje



### Pozor! Moguće ozljede i materijalna oštećenja uslijed nepravilne uporabe

- ▶ Prije izvođenja radova na čišćenju ili održavanju, isključite uređaj i odvojite ga od napajanja.
- ▶ Osobito je važno kabele i utikače stalno održavati u čistom, suhom i dobrom stanju.

### Čišćenje filtra (sl. 6)



### Oprez! Blokiranje motora može oštetiti.

- ▶ U slučaju začepljenja filtra motor se prekomjerno grije.
- ▶ Uređajem nemojte nikako raditi ako filter nije montiran, budući da u motor tako mogu dospjeti vlasi odnosno runo.

Filter (6a) redovito provjeravajte i čistite. Izvucite ga povlačenjem za oblikovani dio (6b). Osvijetlite filter kako biste provjerili je li žičana mrežica začepljena. Prebrišite ili iščetkajte (6c) prljavštinu i nečistoće. Prije nego što ga vratite, prekontrolirajte je li filter suh i čist.

### Podmazivanje prijenosnika (sl. 7)

Nakon 100 sati rada otpustite 5 prednjih vijaka (7a), skinite reznu glavu (7b) i poklopac prijenosnika (7c) pa iz zupčanika (7d) prebrišite odnosno uklonite ošišano krzno i prekomjernu masnoću. Provjerite ima li izlomljenih ili pohabanih zubaca. Podmažite prijenosnike čistim mazivom (R2 ili sličnim). Prije ponovnog uključivanja opet montirajte reznu glavu i poklopac prijenosnika.

**Čišćenje i pohranjivanje**

**Opasnost! Opasnost od strujnog udara u slučaju prodiranja tekućine u uređaj**



- ▶ Uređaj nemojte uranjati u vodu i pazite da u njega ne prodrije nikakva tekućina.
- ▶ Uređaj smijete pripojiti na strujnu mrežu samo ako je sasvim suh.



**Oprez! Opasnost od oštećenja agresivnim kemikalijama.**

- ▶ Nemojte nikada koristiti otapala ili kakva abrazivna sredstva jer agresivne kemikalije mogu uništiti uređaj ili dijelove pribora.
- ▶ Uređaj brišite samo mekanom, blago navlaženom krpom.
- ▶ Ručku brišite mekanom krpom. Ošišano krzno i nečistoću uklonite četkom iz oštrice i rezne glave.
- ▶ Izvadite oštrice kako biste ih očistili. Pazite da ne izgubite steznu oprugu. Nauljite oštrice prije nego ih uskladištite.
- ▶ Čuvajte na čistom, suhom i sigurnom mjestu.

**Popravci i održavanje**

-  Biva li učinak rezanja sve slabiji, to znači da treba naoštритi ili zamijeniti oštrice.
-  Pribor i rezervne dijelove možete nabaviti u specijaliziranim trgovinama ili preko našeg servisnog centra.
-  Popravke ili servisne radove na ovom uređaju smije izvoditi samo obučeno stručno osoblje s iskustvom iz područja elektrotehnike.

**Odlaganje u otpad**

**Postupajte oprezno! Neprimjerenim odlaganjem u otpad može se ugroziti okoliš.**

- ▶ Propisno odlaganje u otpad služi zaštiti okoliša i sprječava moguća štetna djelovanja na ljude i okoliš.

Poštujte važeće zakonske direktive koje se tiču odlaganja uređaja u otpad.

**Informacije o tretmanu otpadnih električnih i elektroničkih uređaja u Europskoj uniji:**

U Europskoj uniji vrijede nacionalni propisi o odlaganju električnih uređaja na temelju EU Direktive o otpadnoj električnoj i elektroničkoj opremi 2012/19/EU (WEEE). Prema toj direktivi, ovaj se uređaj ne smije odložiti u komunalni otpad. Treba ga predati nekom od lokalnih sabirnih ili reciklažnih centara. Ambalaža ovog proizvoda izrađena je od materijala koji se mogu reciklirati. Reciklažom pridonosite očuvanju okoliša.

## Všeobecné bezpečnostné upozornenia

 **Prečítajte si a dodržiavajte všetky bezpečnostné pokyny a uschovajte ich na bezpečnom mieste!**

### Použitie v súlade s určením

- Prístroj používajte iba na určený účel, popísaný v návode na obsluhu.
- Tento prístroj je určený na strihanie zvieracej srsti a v kombinácii so špeciálnym strihacím blokom sa dá použiť aj na jednoduché strihanie oviec.
- Tento prístroj je určený na priemyselné/profesionálne použitie.

### Požiadavky na používateľa

- Pred prvým uvedením do prevádzky si prečítajte celý návod na obsluhu a oboznámte sa s prístrojom.
- Samostatné používanie tohto prístroja bez dozoru je dovolené len dospelšej osobe, ktorá disponuje zodpovedajúcim školením a skúsenosťami.
- Pri zodpovedajúcom dozore a poučení o bezpečnom používaní prístroja a upozornení na nebezpečenstvá s ním spojené môžu prístroj používať aj deti od 14 rokov a osoby so zníženými fyzickými, zmyslovými alebo mentálnymi schopnosťami, ako aj osoby bez skúsenosti alebo školenia.
- Deti sa nesmú hrať s prístrojom. Čistenie a údržbu, ktorú má vykonávať používateľ, nesmú nikdy vykonávať deti, iba žeby boli pod dozorom dospelého.
- Prístroj uchovávajte mimo dosahu detí a zvierat a chráňte pred vplyvmi počasia.
- V elektrickom obvode pre prístroj by malo byť nainštalované ochranné zariadenie proti chybnému prúdu (RCD) pre chybný prúd do 30 mA. Poradte sa so svojim elektroinštalatárom.

 **Nebezpečenstvo! Zásah elektrickým prúdom v dôsledku poškodení na prístroji/sieťovom kábli**

- Prístroj nikdy nepoužívajte v prípade, keď je poškodený, chybný alebo spadol do vody, resp. keď je poškodený sieťový adaptér alebo zástrčka.

- Poškodený sieťový kábel smie vymieňať iba autorizované servisné centrum alebo podobne kvalifikovaná osoba, aby sa zabránilo ohrozeniam.
- Po dlhšej dobe bez používania nechajte prístroj pred opätovným uvedením do prevádzky skontrolovať v servisnom centre.
- Opravy alebo servis tohto prístroja smú vykonávať len odborníci s príslušnou kvalifikáciou v elektrotechnike.

 **Nebezpečenstvo! Zásah elektrickým prúdom v dôsledku vniknutej kvapaliny**

- Nepoužívajte tento prístroj v blízkosti hadíc, žlabov na vodu alebo iných nádob, ktoré sú naplnené vodou. Takisto ho nepoužívajte na miestach s vysokou vlhkosťou vzduchu.
- Elektrické prístroje vždy odložte, resp. uschovajte tak, aby nemohli spadnúť do vody. Prístroj držte mimo dosahu vody a iných kvapalín.
- V žiadnom prípade sa nedotýkajte elektrického prístroja, ktorý spadol do vody, ani sa nedotýkajte vody. Okamžite vytiahnite sieťovú zástrčku. Pred opätovným uvedením do prevádzky nechajte prístroj skontrolovať v servisnom stredisku.
- Prístroj používajte a uschovávajte iba na suchých miestach.
- Prístroj nikdy nepoužívajte s mokrými rukami.
- Prístroj nikdy nepoužívajte na mokrom zvierati.

 **Nebezpečenstvo explózie alebo požiaru!**

- Prístroj nepoužívajte nikdy v priestoroch, v ktorých sa nachádza vysoká koncentrácia aerosólových (sprejových) produktov alebo v ktorých sa uvoľňuje kyslík.
- Nepoužívajte aerosólové (sprejové) mazivá/dezinfekčné roztoky. Používajte výlučne mazivo výrobcu.
- Všetky vetracie otvory a filtre udržiavajte bez srsti a nečistoty. Vetracie otvory nikdy neblokujte. Prístroj nikdy nepoužívajte na mäkkých podkladoch, ktoré by mohli upchať vetracie otvory.

 **Pozor! Zranenia v dôsledku prehriatych strihacích blokov**

- Strihacie bloky sa môžu pri dlhšom používaní zohriať.
- Strihací blok ošetrte každých 5 –10 minút olejom, aby sa obmedzilo zahrievanie.
- Dlhotrvajúcim používaním prístroja sa môže strihací blok zohriať.



Používanie pravidelne prerušujte, aby ste dali vychladiť strihací blok.

### **Pozor! Zranenia v dôsledku nesprávnej manipulácie**

- Uistite sa, že je prístroj vypnutý (poloha 0), skôr než zastrčíte sieťovú zástrčku do zásuvky, resp. skôr než ju opäť vytiahnete zo zásuvky.
- Zapojený prístroj nenechávajte bez dozoru.
- Nepoužívajte poškodené, polámané alebo tupé strihacie bloky.
- Strihací blok má jemné zuby, ktorých ostré hrany môžu byť pri odobratí strihacieho bloku odkryté. So strihacím blokom preto zaobchádzajte opatrne a opatrne ho používajte.
- Po použití, pred odobratím alebo upevnením strihacích blokov, ako aj pred čistením, údržbou alebo uložením, prístroj vždy vypnite a vytiahnite sieťovú zástrčku.

### **Pozor! Nebezpečenstvo v dôsledku a pre zvieratá**

- Veľké zvieratá môžu spôsobiť nebezpečenstvo zranenia. Zvuk prístroja môže zviera podráždiť tak, že prudko vyrazí alebo sa otočí. Ubezpečte sa, že je zviera pokojné a primerane zafixované.
- Noste prípadne ochranu hlavy, očí a sluchu, ako aj bezpečnostnú obuv a rukavice. Noste tesne priliehajúci odev, dajte si dolu šperky a zopnite si vlasy.
- Srst'/vlna zvieratá musí byť suchá a bez splstnatenia.
- Sieťové káble ležiace na podlahe predstavujú nebezpečenstvo. Postarajte sa o to, aby sa káble nemohli zamotať, aby ste na ne nemohli stúpiť a aby nemohli byť znečistené výkalmi.

### **Pozor! Nebezpečenstvo poškodenia prístroja**

- Prístroj používajte výlučne s napätím uvedeným na typovom štítku.
- Používajte len príslušenstvo a nastavce odporúčané výrobcom.
- Nikdy nevkładajte ani nenechajte spadnúť predmety do otvorov prístroja.
- Prístroj nenoste za sieťovú zástrčku a na odpojenie od elektrickej siete ťahajte vždy za zástrčku a nie za kábel alebo prístroj.
- Sieťový kábel a prístroj držte mimo dosahu horúcich plôch.
- Prístroj nepoužívajte ani neuschovávajte s pretočeným, zalomeným alebo napnutým sieťovým káblom.

## Všeobecné informácie pre používateľov

### Informácie k návodu na obsluhu

- ▶ Pred prvým uvedením prístroja do prevádzky je nutné prečítať si celý návod na obsluhu a porozumieť jeho obsahu.
- ▶ Návod na obsluhu vnímajte ako súčasť výrobku a dobre ho uschovajte na dostupnom mieste.
- ▶ Tento návod na obsluhu sa tiež dá stiahnuť vo formáte PDF z webovej stránky výrobcu a vytlačiť.
- ▶ ES vyhlásenie o zhode si môžete od nášho servisného centra vyžiadať aj v ďalších úradných jazykoch EÚ.
- ▶ Pri postúpení tohto prístroja iným osobám odovzdajte aj tento návod na obsluhu.

### Vysvetlenie symbolov a upozornení

 **NEBEZPEČENSTVO**  
Nebezpečenstvo zásahu elektrickým prúdom, môže viesť k ťažkým zraneniam (aj s následkom smrti).

 **NEBEZPEČENSTVO**  
Nebezpečenstvo vzniku explózie, môže viesť k ťažkým zraneniam (aj s následkom smrti).

 **POZOR**  
Výstraha pred možnými zraneniami alebo zdravotnými rizikami.

 **POZOR**  
Informácie o nebezpečenstve značných vecných škôd.

 Upozornenie na užitočné informácie a tipy.

- ▶ Poukazuje na výzvu na konanie.

1. Vykonajte tieto činnosti v uvedenom poradí.
- 2.
- 3.

## Opis výrobku

### Diely príslušenstva (pozri obr. 1)

- A** Čistiaca kefka
- B** Olej R15
- C** Skrutkovač
- D** R2 prevodový mazací tuk

### Technické údaje

Pohon prístroja: Motor 230 V DC  
Veľkosť (d x š x v): 310 x 67 x 52mm  
Hmotnosť: cca 1,1 kg  
(bez kábla)

Rýchlosti strihacieho bloku:  
Normálna 2500 ot./min  
Rýchla 2900 ot./min

Emisná hladina akustického tlaku: 76,1 dB(A) vo vzdialenosti 1 m

(neistota merania): 2,3 dB(A)  
Vibrácie: 6,65 m/s<sup>2</sup>

(neistota merania): 1,5 m/s<sup>2</sup>  
Menovitý výkon: 120 W  
Prevádzkové napätie: 220 – 240 V~ / 50/60 Hz

## Prevádzka

### Príprava



-  Kufřík alebo odkladaciu tašku si odložte na bezpečnú úschovu a prenos prístroja.

- ▶ Skontrolujte úplnosť obsahu.
- ▶ Skontrolujte všetky diely na prípadné škody vzniknuté pri preprave.
- ▶ Pripravte priestor na strihanie a prijmite všetky potrebné ochranné opatrenia.
- ▶ Dbajte na to, aby bolo zviera bezpečne zafixované a srst' suchá a čistá.

### Pozor! Zranenia a materiálne škody v dôsledku nesprávnej montáže

- ▶ Strihací strojček vypnite a odpojte od zdroja elektrického prúdu, skôr ako odoberte alebo nasadíte strihacie bloky.
- ▶ Prístroj používajte len vtedy, keď sú strihacie bloky riadne nasadené, napnuté a naolejované.

### Nasadenie strihacích blokov (obr. 2)

-  Do prístroja sa najviac hodia strihacie bloky značky Lister alebo Wahl, s ktorými dosiahnete najlepší výkon.
  -  Strihacie bloky sa vyrábajú po dvoch, preto ich je potrebné po dvoch aj uchovávať a používať, čím sa zvyšuje doba ich použitia.
1. Prístroj odpojte od zdroja elektrického prúdu.
  2. Prístroj obráťte a strihací nôž opatrne nasadíte do strihacej hlavy. Remenica kľukového hriadeľa sa musí nachádzať v uchytení strihacieho noža.
  3. Nasadíte strihací hrebeň a pritom dbajte na to, aby oba otvory dosadali na dva príslušné čapy.
  4. Napínaciu skrutku zasuňte do otvoru v strede.

5. Napínaciu pružinu nasuňte na napínaciu skrutku a pevne utiahnite napínaciu maticu.
6. Nastavte napnutie (pozri dole).

### Nastavenie napnutia (obr. 3)

1. Napínaciu maticu uťahujte ručne dovedy, kým sa nezastaví.
2. Na nastavenie napnutia pootočte napínaciu maticu naspäť o 1 1/2 otočení. Orientujte sa pomocou značenia na napínacej matici.

### Pozor! Poranenia a materiálne škody v dôsledku nesprávneho napätia.

- ▶ V dôsledku príliš vysokého mechanického napätia sa strihacie bloky tupia a prehrievajú.
- ▶ Nedostatočné mechanické napätie znižuje strihací výkon a má za následok zanesené strihacie bloky.

### Mazanie (obr. 4)

- ▶ Kefou odstráňte zo strihacích blokov a strihacieho strojčeka prebytočnú srst'.
  - ▶ Strihacie bloky ošetríte počas strihania každých 5 – 10 minút olejom R15. Prístroj nechajte krátko bežať, aby sa olej dostal všade. Prístroj následne vypnite a prebytočný olej zotrite.
1. Naolejujte plochu medzi hrotmi strihacích blokov. Hlavu prístroja podržte smerom nahor, aby sa olej dostal medzi strihacie bloky.
  2. Naolejujte plochy medzi strihacou hlavou a strihacím nožom.
  3. Koniec strihacieho bloku naolejujte z oboch strán. Hlavu prístroja nakloňte pritom nabok, aby sa olej dostal za zadné plochy strihacieho bloku.
  4. Vodiace kanálky strihacích blokov naolejujte cez obidva otvory. Hlavu prístroja pritom nakloňte nabok, aby sa olej dostal všade.

5. Kľukový hriadeľ a remenicu naolejujte cez otvor v strede.

### Pozor! Poranenia a materiálne škody v dôsledku nesprávneho naolejovania.

- ▶ Strihacie bloky často olejujte.
- ▶ Používajte len olej R15. Iné mazivá môžu podráždiť zvieraciu pokožku.
- ▶ Aerosólové (sprejové) mazivá obsahujú rozpúšťadlá, ktoré môžu poškodiť prístroj alebo strihacie bloky.

### Prevádzka so sieťovým napätím (obr. 5)

1. Sieťovú zástrčku zasuňte do zásuvky.
2. Prístroj zapnite pomocou posuvného spínača (5a). Na tento účel posuňte posúvací spínač dopredu (5b).
3. Na výber vysokej rýchlosti posuňte spínač ešte viac dopredu (5c).
4. Po použití posuňte spínač dozadu (5d), ak chcete prístroj vypnúť.

### Pozor! Škody z dôvodu nesprávneho sieťového napätia

- ▶ Prístroj používajte výlučne s napätím uvedeným na typovom štítku.

### Poistka proti preťaženiu (obr. 5)

Prístroj má poistku proti preťaženiu, ktorá vypne motor, keď sa strihacie bloky zaseknú. Keď sa aktivuje poistka proti preťaženiu, skontrolujte strihacie bloky a skontrolujte rúno skontrolujte vzhľadom na zanesenie. Odstráňte cudzie telesá a poškodený strihací blok vymeňte.

Na obnovenie poistky proti preťaženiu posuňte spínač do polohy vypnuté (5e).

-  Pozícia spínača 0 = vypnuté  
Pozícia spínača I = normálna rýchlosť  
Pozícia spínača II = vysoká rýchlosť  
Poloha spínača  $\cup \blacktriangledown \cup$  = reset

## Údržba

### Pozor! Poranenia a materiálne škody v dôsledku nesprávnej manipulácie

- ▶ Prístroj pred čistením alebo údržbou vypnite a odpojte od napájania elektrickým prúdom.
- ▶ Je mimoriadne dôležité, aby boli kábel a zástrčka za každých okolností čisté, suché a v dobrom stave.

### Čistenie filtra (obr. 6)

#### Pozor! Poškodenie motora z dôvodu blokovania.

- ▶ Motor sa prehrieva vtedy, keď je filter zablokovaný.
- ▶ Prístroj nikdy neprevádzkujte s odmontovaným filtrom, pretože sa do motora dostane vlna/srst'.

Filter pravidelne kontrolujte a čistite (6a). Potiahnite za výstupok (6b), ak ho chcete odstrániť. Filter podržte proti svetlu a skontrolujte, či je drôtená tkanina upchatá. Nečistoty a znečistenia utrite alebo vyčistite kefou (6c). Skontrolujte, či je filter čistý a suchý skôr než ho opäť namontujete.

### Mazanie prevodovky (obr. 7)

Po 100 prevádzkových hodinách uvoľnite 5 predných skrutiek (7a), zložte strihaciu hlavu (7b) a kryt prevodovky (7c) a z prevodového kolieska (7d) zotrite chlpy a prebytočné mazivo. Dávajte pozor na zlomené alebo opotrebované zuby. Ozubené kolesá prevodovky nanovo namažte čistým mazacím tukom (R2 alebo podobným). Strihaciu hlavu a kryt prevodovky pred uvedením do prevádzky opäť namontujte.

## Čistenie a úschova



**Nebezpečenstvo! Zásah elektrickým prúdom v dôsledku vniknutej kvapaliny**



- ▶ Prístroj neponárajte do vody a dbajte na to, aby doň nevnikla žiadna kvapalina.
- ▶ Prístroj napojte na elektrický prúd, len ak je úplne suchý.



**Pozor! Poškodenie v dôsledku agresívnych chemikálií.**

- ▶ Nikdy nepoužívajte rozpúšťadlá ani abrazívne čistiace prostriedky, pretože agresívne chemikálie môžu poškodiť prístroj alebo časti príslušenstva.
- ▶ Prístroj utierajte iba mäkkou, mierne navlhčenou handričkou.
- ▶ Držadlo utrite mäkkou handričkou. Chlpy a nečistoty odstráňte zo strihacích blokov a strihacej hlavy kefkou.
- ▶ Strihacie bloky odoberte na účely vyčistenia. Dbajte na to, aby sa nestratila napínacia pružina. Strihací blok pred odložením naolejujte.
- ▶ Uchovávajte na čistom, suchom a bezpečnom mieste.

## Opravy a údržba

-  Pri poklese strihacieho výkonu sa musia nabrúsiť alebo vymeniť strihacie bloky.
-  Príslušenstvo a náhradné diely si môžete zakúpiť prostredníctvom svojho predajcu alebo nášho servisného strediska.
-  Opravy alebo servis tohto prístroja smú vykonávať len odborníci s príslušnou kvalifikáciou v elektrotechnike.

## Zneškodnenie



**Postupujte opatrne! Možné poškodenie životného prostredia pri nesprávnom zneškodnení.**

- ▶ Riadne zneškodnenie slúži ochrane životného prostredia a zabraňuje možným škodlivým účinkom na človeka a životné prostredie.

Dodržujte platné zákonné ustanovenia o zneškodnení prístroja.

#### Informácie o zneškodnení elektrických a elektronických prístrojov v Európskom spoločenstve:



V Európskom spoločenstve sú platné národné predpisy na zneškodňovanie elektrických prístrojov na základe smernice EÚ o odpade z elektrických a elektronických zariadení 2012/19/EÚ (OEEZ). V súlade s touto smernicou sa prístroj nesmie zneškodňovať prostredníctvom domového odpadu. Prístroj možno bezplatne odovzdať na zberných miestach alebo v recyklačných centrách. Obal výrobku tohto pozostáva z recyklovateľných materiálov. Recykláciou sa zneškodňuje ekologicky.

## Általános biztonsági tudnivalók

 **Olvasson el és vegyen figyelembe minden biztonsági tudnivalót, és őrizze meg a dokumentumot!**

### Rendeltetészerű használat

- A készüléket csak a használati utasításban ismertetett rendeltetésű célra szabad használni.
- Ez a készülék állati szőr nyírására szolgál; speciális vágókészlettel használható gyors birkanyírásra is.
- Ez a készülék ipari/professzionális használatra készült.

### A felhasználóval szemben támasztott követelmények

- Az első üzembe helyezést megelőzően teljesen olvassa át a használati utasítást és ismerkedjen meg a készülékkel.
- A készülék felügyelet nélküli, önálló használata csak megfelelő képzettséggel és tapasztalattal rendelkező felnőttek számára megengedett.
- Megfelelő felügyelet mellett és a biztonságos használatra vonatkozó oktatást követően, illetve a használatlal együtt járó veszélyek megismerése esetén a készüléket 14 éves vagy annál idősebb gyerekek, korlátozott testi, érzékszervi vagy mentális képességekkel rendelkező, illetve kellő tapasztalattal vagy tudással nem rendelkező személyek is használhatják.
- A készülék nem játék – ne engedje, hogy gyermekek játsszanak vele. A felhasználó által végezhető tisztítást és karbantartást gyermekek csak felnőtt felügyelete mellett végezhetik.
- A készüléket gyermekek és állatok számára hozzáférhetetlen helyen tárolja és óvja azt az időjárás hatásaitól.
- A készülék által használt áramkörbe be kell szerelni egy max. 30 mA hibaáramig megfelelő hibaáram-védőkapcsolót. Kérjen tanácsot villanszerelőtől.

 **Veszély! Áramütés a készülék/a hálózati kábel sérülése következtében.**

- Semmiképpen ne használja a készüléket, ha az sérült, meghibásodott vagy vízbe esett, illetve ha a tápegység vagy a csatlakozódugó megrongálódott.

- A veszélyeztetés elkerülése érdekében a sérült hálózati kábelt csak márkaszerviz vagy annak megfelelő képzettségű személy cserélheti ki.
- Ha hosszabb ideig nem használják a készüléket, akkor az újbóli üzembe helyezés előtt ellenőriztesse azt szervizközpontban.
- A készüléken javítást vagy szervizelést csak elektrotechnikai képzettségű szakember végezhet.

 **Veszély! Áramütés folyadék behatolása miatt**

- A készüléket nem szabad víztömlők, itatóvályúk vagy más, vizet tartalmazó edények közelében használni. Ugyanúgy nem szabad használni azt magas páratartalmú helyen.
- Az elektromos készülékeket minden esetben úgy kell lerakni, illetve tárolni, hogy azok ne eshessenek vízbe. A készülék víztől és más folyadékoktól távol tartandó.
- Ha egy elektromos készülék vízbe esik, akkor azt semmiképpen nem szabad megérinteni vagy a vízben megfogni. Azonnal ki kell húzni a hálózati csatlakozódugót. Az újbóli üzembe helyezést megelőzően a készüléket ellenőriztetni kell egy szervizközpontban.
- A készüléket csak száraz helyen szabad használni és tárolni.
- Soha ne használja a készüléket nedves kézzel.
- Soha ne használja a készüléket nedves állaton.

 **Robbanás- vagy tűzveszély!**

- A készüléket semmiképpen nem szabad olyan környezetben használni, ahol magas koncentrációban fordulhat elő aeroszol (spray) vagy ahol oxigén szabadulhat fel.
- Ne használjon aeroszolos(spray) kenőanyagokat/fertőtlenítő oldatokat. Kizárólag a gyártó kenőolaját használja.
- Minden szellőzőnyílást és szűrőt tartson tisztán a szőrszálaktól és szennyeződésektől. Soha ne takarja le a szellőzőnyílásokat. Soha ne használja a készüléket puha felületeken, amelyek elzárhatják a szellőzőnyílásokat.

 **Figyelem! A túlmelegedett vágófejek sérülést okozhatnak.**

- Hosszabb használatot követően a vágókészletek felforrósodhatnak.
- A felmelegedés csökkentése érdekében olajozza be 5-10 percenként a vágófejet.

- A készülék hosszan tartó használata esetén a vágófej felforrósodhat. Rendszeres időközönként szakítsa meg a használatot, biztosítva a vágófej lehűlését.

**⚠ Figyelem! Hibás kezelésből eredő sérülések**

- Győződjön meg róla, hogy a készülék ki van kapcsolva (a kapcsoló „0” állásban van), mielőtt a hálózati csatlakozódugót a csatlakozóaljzatba dugja, illetve mielőtt ismét kihúzza azt abból.
- A hálózatba csatlakoztatott készüléket nem szabad felügyelet nélkül hagyni.
- Ne használjon sérült, törött vagy életlen vágókészleteket.
- A vágófej finom fogain lévő éles szélék a vágófej levételekor szabadon hozzáférhetővé válhatnak. Ezért a vágófejet óvatosan kezelje és használja.
- A használat után, a vágófejek levétele vagy rögzítése előtt, illetve a tisztítás, ápolás vagy tárolás előtt mindig kapcsolja ki a készüléket és húzza ki a hálózati csatlakozót.

**⚠ Figyelem! Az állatok miatt fennálló és az állatokat fenyegető veszélyek**

- A nagy testű állatok miatt sérülésveszély áll fenn. A készülék zaja irritálhatja az állatot, így az kirúghat vagy kitörhet. Győződjön meg arról, hogy az állat nyugodt és megfelelően rögzített.
- Szükség esetén viseljen fejkendőt, hallásvédőt és védőszemüveget, illetve biztonsági lábbelit és kesztyűt. Viseljen szorosan testhez álló ruházatot, vegye le az ékszereit, és ha hosszú a haja, kösse össze.
- Az állat szőre/a gyapjúj legyen száraz és filcesedett részekről mentes.
- A padlón vezetett hálózati kábelek veszélyt jelentenek. Gondoskodjon arról, hogy a kábelek ne kuszálódjanak össze, azokra ne lehessen rálépni és ürülék ne szennyezhesse azokat.

**⚠ Vigyázat! A készülék sérülésének veszélye**

- A készüléket kizárólag a típus táblán megadott feszültséggel szabad üzemeltetni.
- Csak a gyártó által ajánlott tartozékokat és alátéteket használja.
- Soha ne dugjon vagy ejtsen tárgyakat a készülék nyílásaiba.
- Ne vigye a készüléket a hálózati csatlakozódugónál fogva, és a

hálózatról való leválasztáshoz minden esetben a csatlakozódugót és ne a kábelt vagy a készüléket húzza.

- A hálózati kábel és a készülék forró felületektől távol tartandó.
- Ne használja, illetve ne tárolja a készüléket megcsavarodott, megtörött vagy megfeszített elektromos kábellel.

## Általános felhasználói információk

### Használati útmutatóra vonatkozó információk

- ▶ Mielőtt először üzembe helyezné a készüléket, teljesen át kell olvasnia a használati utasítást és meg kell értenie annak tartalmát.
- ▶ Tekintse a használati utasítást a termék részének, és őrizze azt biztos, könnyen hozzáférhető helyen.
- ▶ Ezt a használati utasítást PDF fájlként is le lehet tölteni a gyártó weboldaláról és az kinyomtatható.
- ▶ Az EK-megfelelőségi nyilatkozat az EU többi hivatalos nyelvén is igényelhető szervizközpontunktól.
- ▶ Mellékelje ezt a használati utasítást, ha továbbadja a készüléket.

### A szimbólumok és jelzések magyarázata

 **VESZÉLY**  
Elektromos áramütés veszélye, súlyos (akár halálos) sérüléseket okozhat.

 **VESZÉLY**  
Robbanásveszély, súlyos (akár halálos) sérüléseket okozhat.

 **FIGYELEM**  
Figyelmeztetés lehetséges sérülésekre vagy egészségügyi kockázatokra.

 **VIGYÁZAT!**  
Tájékoztatás jelentős anyagi károk veszélyéről.

 Hasznos információkat és ötleteket tartalmazó tudnivaló.

- ▶ Felszólítás cselekvésre.

1. Hajtsa végre ezeket a lépéseket az ismertetett sorrendben.
- 2.
- 3.

## A termék leírása

### Tartozék alkatrészek (lásd az 1. ábrán)

- A Tisztítókefe
- B R15 Olaj
- C Csavarhúzó
- D R2 hajtómű kenőzsír

### Műszaki adatok

Készülék meghajtás: 230 V DC motor  
Méret (hoxszéxm): 310 x 67 x 52mm  
Súly: kb. 1,1 kg (kábel nélkül)  
Vágófej fordulatszámai:

Normál 2500 ford/perc  
Gyors 2900 ford/perc

Hangnyomás-szint: 76,1 dB (A) 1 m-nél  
(bizonytalanság): 2,3 dB(A)  
Vibráció: 6,65 m/s<sup>2</sup>  
(bizonytalanság) 1,5 m/s<sup>2</sup>  
Névleges teljesítmény: 120 W  
Üzemi feszültség: 220-240 V~ / 50/60 Hz

## Használat

### Előkészítés



 Bőrönd vagy tároló tasak a készülék biztonságos tárolásához és szállításához.

- ▶ Ellenőrizze, hogy hiánytalan-e a készlet.
- ▶ Ellenőrizzen minden alkatrészt az esetleges szállítási károk tekintetében.
- ▶ Készítse elő a nyírási területet, és tegyen meg minden óvintézkedést.
- ▶ Ügyeljen arra, hogy az állat biztonságosan rögzítve, annak szőre pedig száraz és tiszta legyen.

 **Figyelem! Hibás összeszerelés okozta sérülések és anyagi károk**

- ▶ A vágókészletek kivételét vagy behelyezését megelőzően kapcsolja ki a nyírógépet és válassza le azt az áramforrásról.
- ▶ A készüléket csak akkor használja, ha vágókészleteket szabályosan behelyezte, befeszítette és beolajozta.

### A vágókészletek behelyezése (2. ábra)

-  A legjobban a Lister vagy a Wahl gyártmányú vágókészletek illeszkednek és azok biztosítják a legmagasabb teljesítményt.
-  A vágókészleteket párosával gyártják, ezért párosával is kell őrizni és használni azokat a használati időtartam növelése érdekében.

1. Válassza le a készüléket az áramforrásról.
2. Fordítsa meg a készüléket, majd óvatosan tegye a nyírókést a nyírófejbe. A hajtóhengernek a nyírókés befogójában kell lennie.
3. Tegye be a nyírófésűt, ügyelve arra, hogy a 2 furat a két csap felé nézzen.
4. Vezesse be a feszítőcsavart a közepén lévő furaton keresztül.

5. Csúsztassa a feszítőrugót a feszítőcsavarra, majd húzza meg a feszítőanyát.
6. Állítsa be a feszességet (lásd az alábbiakban).

### A feszesség beállítása (3. ábra)

1. Kézzeel húzza meg a feszítőanyát, amíg azt meg nem áll.
2. Forgassa vissza a feszítőanyát 1 1/2 fordulattal a feszítés beállításához. A tájékozódás érdekében ekkor használja a feszítőanyán lévő jelölést.

 **Figyelem! Sérülések és anyagi károk a nem megfelelő feszítés következtében.**

- ▶ Túl nagy mechanikai feszítés esetén a vágókészletek élettelennek válnak és túlmelegsznek.
- ▶ Az elégtelen mechanikai feszítés csökkenti a vágási teljesítményt és a vágókészletek eltömődését okozza.

### Kenés (4. ábra)

- ▶ Kéfével távolítsa el a fölös mennyiségű szórt a vágókészletekből és a nyírógépből.
  - ▶ Nyírás közben 5-10 percenként kenje meg a vágókészleteket R15 olajjal. Rövid ideig működtesse a készüléket az olaj eloszlása céljából. Ezután kapcsolja ki azt és törölje le a felesleges olajat.
1. Olajozza be a vágókészlet pontjai közti felületet. Tartsa felfelé a készülék fejét, eloszlata az olajat a vágókészletek között.
  2. Olajozza be a nyírófej és a nyírókés közti felületeket.
  3. Mindkét oldalról olajozza be a vágókészlet végét. Tartsa oldalra készülék fejét, eloszlata az olajat a vágókészlet hátsó felületei felett.
  4. Olajozza be a vágókészlet vezetőcsatornáit a két furaton keresztül.

Eközben tartsa oldalra a készülék fejét az olaj eloszlata érdekében.

- A hajtótengelyt és a hajtóhengert a közpén lévő furaton keresztül olajozza meg.

### **Figyelem! Sérülések és anyagi károk a helytelen olajozás következtében.**

- A vágókészleteket gyakran kell olajozni.
- Csak R15 olaj használható. Egyéb kenőanyagok irritációt okozhatnak az állat bőrén.
- Az aeroszolos (spray) kenőanyagok olyan oldószereket tartalmaznak, amelyek károsíthatják a készüléket vagy vágókészleteket.

### **Működtetés hálózati feszültségről (5. ábra)**

- A hálózati csatlakozódugót csatlakoztassa a fali aljzatba.
- A tolokapcsolóval (5a) kapcsolja be a készüléket. Ehhez tolja előre a tolokapcsolót (5b).
- A nagy sebesség kiválasztásához tolja a kapcsolót tovább előre (5c).
- A használat után tolja hátra a kapcsolót (5d) a készülék kikapcsolásához.

### **Vigyázat! Hibás hálózati feszültségből eredő károk**



- A készüléket kizárólag a típusátlán megadott feszültséggel szabad üzemeltetni.

### **Túlterhelés elleni biztosítás (5. ábra)**

A készülék túlterhelés elleni biztosítót tartalmaz, amely lekapcsolja a motort, ha a vágófejek beragadnak. Ha a túlterhelés elleni védelem aktiválódott, vizsgálja át a vágófejeket, és ellenőrizze a szűrőflíz esetleges eltömődését. Távolítsa el a szennyeződést és cserélje ki a

megrongálódott vágófejeket.

A túlterhelés elleni biztosító visszaállításához tolja a kapcsolót Ki állásba (5e).

-  Kapcsolóállás **0** = Ki
- Kapcsolóállás **I** = Normál sebesség
- Kapcsolóállás **II** = Gyors sebesség
- Kapcsolóállás   = Visszaállítás

## **Karbantartás**

### **Figyelem! Hibás kezelés okozta sérülések és anyagi károk**

- A tisztítást vagy karbantartást megelőzően kapcsolja ki a készüléket és válassza le azt az áramforrásról.
- Különösen fontos a kábeleket és csatlakozódugókat mindig tisztá, száraz és jó állapotban tartani.

### **Szűrőtisztítás (6. ábra)**

#### **Vigyázat! A motorban keletkező károk elzáródások következtében**

- A motor túlmelegszik, ha a szűrő eltömődött.
- Soha ne használja a készüléket kiszereelt szűrővel, mert gypajú/ szőr kerülhet a motorba.

Rendszeresen ellenőrizze és tisztítsa a szűrőt (6a). Az eltávolításhoz húzza ki a tartófülnél fogva (6b). Tartsa a szűrőt a fény felé, és ellenőrizze, nincs-e eltömődve a drótszövet. Törölje le vagy kefével távolítsa el a koszt és a szennyeződéseket (6c). Ellenőrizze a szűrő tisztaságát és szárazságát, mielőtt visszaszerelné.

### **A hajtás kenése (7. ábra)**

100 üzemóra elteltével lazítsa meg az 5 elülső csavart (7a), vegye le a nyírófejet

(7b) és a hajtás fedelét (7c), majd törölje ki a szőrt és a zsírt a hajtás fogaskerékéből (7d). Ügyeljen a törött vagy kopott fogakra. Kenje meg újra a hajtás fogaskerekeit tiszta kenőzsírral (R2 vagy hasonló). Az üzembe helyezés előtt szerelje vissza a nyírófejet és a hajtás burkolatát.

### **Tisztítás és tárolás**

#### **Veszély! Áramütés folyadék behatolása miatt**

- Ne merítse a készüléket vízbe és ügyeljen arra, hogy abba ne kerülhessen folyadék.
- A készüléket csak teljesen száraz állapotban csatlakoztassa az áramforráshoz.



#### **Vigyázat! Rongálódás maró hatású vegyszerek által.**

- A készülék tisztításához semmiképpen nem szabad oldószereket vagy súrolószereket használni, mivel a maró hatású vegyszerek megrongálhatják a készüléket, illetve annak tartozékait.
- A készüléket csak puha, enyhén benedvesített törlerönggyel szabad letörölni.

- A fogantyút puha törlerönggyel törölje le. Kefével távolítsa el az állati szőrt és a piszkot a vágókészletekből, illetve a nyírófejből.
- Vegye ki a vágókészleteket a tisztításhoz. Vigyázzon, nehogy elveszítse a feszítőrugót. A tárolást megelőzően olajozza be a vágókészletet.
- Tiszta, száraz és biztonságos helyen tárolja.

### **Javítás és karbantartás**

-  A nyírási teljesítmény csökkenésekor a vágókészleteket meg kell élezni vagy ki kell cserélni.

-  A tartozékok és a pótalkatrészek beszerezhetők a márkakereskedőtől vagy szervizközpontunkban.
-  A készüléken javítást vagy szervizelést csak elektrotechnikai képzettségű szakember végezhet.

## **Ártalmatlanítás**

### **Óvatosan kell eljárni! Környezeti károk keletkezhetnek szabálytalan hulladékkezelés esetén.**

- Az előírászerű ártalmatlanítás a környezetvédelmet szolgálja és megakadályozza az emberre, illetve a környezetre gyakorolt esetleges káros hatásokat.

Tartsa be a készülék ártalmatlanítására vonatkozó, érvényben lévő törvényi előírásokat.

### **Információk elektromos és elektronikus készülékek Európai Közösségen belüli ártalmatlanítására vonatkozóan:**

 Az Európai Közösségen belül az elektromos készülékek hulladékainak ártalmatlanítását az elektromos és elektronikus berendezések hulladékairól szóló 2012/19/EU (WEEE) irányelven alapuló nemzeti rendelkezések szabályozzák. Az irányelv értelmében a készüléket a továbbiakban nem szabad háztartási hulladékként kezelni. A készülék a helyi gyűjtőpontokon vagy hulladék-újrafeldolgozó központokban ingyenesen leadható. A termék csomagolása újrahasznosítható anyagokból készült. Újrahasznosítás útján környezetbarát módon ártalmatlanítsa.

## Indicații generale de siguranță

 **Citiți și respectați instrucțiunile de siguranță și păstrați-le într-un loc sigur!**

### Folosirea conform scopului

- Folosiți aparatul numai în scopul pentru care a fost conceput, specificat în instrucțiunile de folosire.
- Acest dispozitiv este destinat pentru tunsul animalelor și poate fi utilizat cu un set special de tăiere pentru tunsul ușor al oilor.
- Acest aparat a fost conceput pentru folosință comercială/profesională.

### Instrucțiuni pentru utilizator

- Înainte de prima punere în funcțiune a aparatului, citiți bine instrucțiunile de folosire și familiarizați-vă cu aparatul.
- Folosirea individuală nesupravegheată a acestui aparat este permisă doar adulților care dispun de instruire și experiență corespunzătoare.
- Acest aparat poate fi folosit de copii peste 14 ani și persoane cu capacități fizice, senzoriale sau mentale reduse, precum și de persoane fără experiență sau instruire doar sub supraveghere și îndrumare corespunzătoare cu privire la folosirea în siguranță a aparatului și la pericolele asociate utilizării acestuia.
- Copiilor le este interzis să se joace cu aparatul. Curățarea și întreținerea de către beneficiar nu poate fi efectuată de copii, cu excepția situației în care aceștia sunt supravegheați de un adult.
- Nu lăsați aparatul la îndemâna copiilor și a animalelor și feriți-l de umiditate.
- Pe circuitul de alimentare a aparatului trebuie instalată o siguranță automată diferențială (RCD) pentru curenți reziduali până la 30 mA. Cereți sfatul instalatorului specializat.

 **Pericol! Electrocutare cauzată de defecțiuni la aparat/cablul de alimentare**

- Nu utilizați niciodată aparatul dacă este deteriorat, defect sau a căzut în apă, resp. dacă este deteriorat elementul de rețea sau ștecherul.

- Pentru a evita pericolele, cablul defect se poate înlocui doar de către un centru de service autorizat sau o persoană calificată asemănător.
- După o pauză lungă, verificați aparatul într-un centru service, dacă îl folosiți din nou.
- Reparațiile și lucrările de service la acest aparat pot fi efectuate doar de personal specializat în aparatură electrotehnică.

 **Pericol! Electrocutare prin contactul cu lichide**

- Nu folosiți aparatul în apropierea furtunurilor, căzilor cu apă, sau altor recipiente care conțin apă. De asemenea, nu le folosiți în locuri cu umiditate ridicată.
- Așezați și păstrați aparatura electrică în așa fel, încât să nu poată cădea în apă. Feriți aparatul de apă și alte lichide.
- Nu atingeți și nu întindeți mâna în nici un caz după un aparat electric căzut în apă. Scoateți imediat ștecherul din priză. Duceți aparatul la verificat în centrul de service înainte de a-l repune în funcțiune.
- Folosiți și păstrați aparatul numai în locuri uscate.
- Nu folosiți niciodată aparatul cu mâinile ude.
- Nu tundeți animale ude cu aparatul.

 **Pericol de explozie sau incendiu!**

- Nu folosiți niciodată produsul în medii în care se găsește o concentrație mare de produse cu aerosoli (sprayuri) sau în care se degajă oxigen.
- Nu folosiți soluții de ungere sau dezinfectare sub formă de aerosoli (spray-uri). Folosiți doar uleiul de lubrifiere al producătorului.
- Eliminați părul și murdăria din orificiile de aerisire și filtre. Nu obturați orificiile de aerisire. Nu folosiți aparatul pe suprafețe moi, care pot acoperi orificiile de aerisire.

 **Atenție! Accidentări din cauza seturilor de tăiere supraîncălzite**

- Seturile de tăiere pot deveni fierbinți după o utilizare prelungită.
- Ungeți setul de tăiere la fiecare 5-10 minute, pentru a reduce încălzirea.
- Folosirea îndelungată a aparatului duce la încălzirea setului de tăiere. Întrerupeți regulat utilizarea pentru a permite setului de tăiere să se răcească.



### **Atenție! Răni datorate folosirii greșite**

- Asigurați-vă că aparatul este deconectat (poziția 0) înainte de a introduce ștecărul în priză sau de a-l scoate din nou din priză.
- Nu lăsați nesupravegheat aparatul introdus.
- Nu utilizați seturi de tăiere deteriorate, rupte sau tocite.
- Setul de tăiere are dinți fini, cu canturi ascuțite care devin vizibile la demontarea acestuia. Manevrați și folosiți setul de tăiere cu grijă.
- Opriți aparatul și scoateți-l din priză după folosință, înainte de a monta/demonta setul de tăiere, precum și înainte de curățare, întreținere sau depozitare.

### **Atenție! Pericol pentru și din cauza animalelor**

- Animalele mari pot însemna un pericol de rănire. Animalul poate fi iritat de zgomot și ar putea lovi sau mușca aparatul. Asigurați-vă că animalul este liniștit și bine fixat.
- Purtați eventual protecții pentru cap, ochi și urechi, precum și mănuși și încălțăminte de protecție. Nu purtați haine largi și bijuterii și prindeți-vă părul.
- Lâna/blana animalului trebuie să fie uscată și fără câlți.
- Cablurile de alimentare aflate pe sol reprezintă o sursă de pericol. Aveți grijă să nu călcați sau încurcați cablurile și să nu ajungă excremente pe cablu.

### **Precauție! Pericol la deteriorarea aparatului**

- Alimentați aparatul doar cu tensiunea indicată pe plăcută de date tehnice a aparatului.
- Utilizați numai accesoriile și capacele recomandate de producător.
- Nu introduceți niciodată și nu lăsați să cadă obiecte în fantele aparatului.
- Nu transportați aparatul ținut de fișă. Pentru a scoate aparatul din priză, trageți de fișă, nu de cablu sau de aparat.
- Țineți cablul și aparatul la distanță de suprafețele fierbinți.
- Nu folosiți niciodată aparatul cu cablul încurcat, înnodat sau sub tensiune.

## Informații generale pentru utilizator

### Informații despre instrucțiuni

- ▶ Înainte de a pune aparatul în funcțiune pentru prima oară, instrucțiunile de folosire trebuie citite și înțelese integral.
- ▶ Manualul de utilizare reprezintă o parte integrantă a produsului și trebuie să fie păstrat cu grijă și ținut la îndemână.
- ▶ Acest manual de utilizare poate fi descărcat și ca fișier PDF de pe site-ul producătorului și imprimat.
- ▶ Declarația de conformitate CE poate fi solicitată și în alte limbi oficiale ale UE de la service-ul nostru.
- ▶ Instrucțiunile trebuie să însoțească aparatul dacă acesta se transmite mai departe la terți.

### Explicarea simbolurilor și avertizărilor

 **PERICOL**  
Pericol de șoc electric, poate duce la accidentări grave (chiar cu urmări fatale).

 **PERICOL**  
Pericol de explozie, poate duce la accidentări grave (chiar cu urmări fatale).

 **ATENȚIE**  
Atenție la eventuale răniri sau riscuri privitoare la sănătate.

 **PRECAUȚIE**  
Informații despre pericolul asupra altor lucruri.

 Indicație cu informații utile și sfaturi.

- ▶ Veți fi solicitat să efectuați o acțiune.

1. Efectuați aceste acțiuni în ordinea descrisă.
- 2.
- 3.

## Descriere produs

### Accesorii (vezi img 1)

- A** Periuță de curățat
- B** Ulei R15
- C** Șurubelniță
- D** R2 Vaselină de ungere a angrenajului

### Date tehnice

Motor: Motor DC, 230 V  
Dimensiuni (Lxlxî): 310 x 67 x 52mm  
Greutate: cca. 1,1 kg (fără cablu)  
Viteza setului de lame:  
Normal 2500 rot/min  
Rapid 2900 rot/min

Prag de presiune zgomotoasă emisă: 76,1 dB(A) la 1 m

(incertitudine): 2,3 dB(A)  
Vibrare: 6,65 m/s<sup>2</sup>

(incertitudine): 1,5 m/s<sup>2</sup>  
Putere nominală: 120 W  
Tensiune de funcționare:  
220-240 V~ / 50/60 Hz

## Funcționare

### Pregătire

- i** Păstrați o geantă sau o pungă de depozitare pentru depozitarea și transportul în siguranță al aparatului.
- ▶ Verificați conținutul să fie complet.
- ▶ Verificați toate componentele dacă au fost deteriorate la transport.
- ▶ Pregătiți zona de tăiere și luați toate măsurile de protecție.
- ▶ Aveți grijă ca animalul să fie bine fixat, iar blana să fie uscată și curată.

### **!** Atenție! Răniri și pagube datorate montajului greșit

- ▶ Opriti mașina de tuns și scoateți cablul din priză, înainte de a îndepărta sau atașa seturile de tăiere.
- ▶ Utilizați aparatul numai după ce seturile de tăiere sunt introduse corespunzător, tensionate și lubrificate.

### Introducerea seturilor de tăiere (fig. 2)

- i** Seturile de tăiere Lister sau Wahl sunt cele mai adecvate și obțin cele mai ridicate performanțe.
  - i** Seturile de tăiere sunt fabricate în perechi, de aceea trebuie depozitate și folosite în perechi pentru a obține o durată de viață extinsă.
1. Trageți aparatul din priză.
  2. Rotiți aparatul și introduceți cu atenție cuțitul foarfecelui în lama de tuns. Rola trebuie să fie în elementul de prindere al cuțitului.
  3. Introduceți pieptenele foarfecelui și aveți grijă ca cele 2 orificii să fie aliniate pe cele două conuri.
  4. Introduceți șurubul de tensionare prin orificiul din mijloc.
  5. Împingeți arcul de tensionare peste

șurubul de tensionare și strângeți bine piulița de tensionare.

6. Reglați tensiunea (vezi mai jos).

### Reglarea tensionării (fig. 3)

1. Strângeți manual piulița de tensionare până când se oprește.
2. Rotiți înapoi piulița de strângere cu 1 rotație și 1/2 pentru a regla tensionarea. Utilizați marcajul de pe piulița de tensionare în scopul orientării.

### **!** Atenție! Răniri și daune prin tensionarea neadecvată.

- ▶ Dacă tensionarea mecanică este prea mare, seturile de tăiere se tocesc și se supraîncălzesc.
- ▶ Tensionarea mecanică insuficientă reduce performanța de tăiere și are ca urmare seturi de tăiere înfundate.

### Ungerea (a se vedea fig. 4)

- ▶ Îndepărtați blana în exces din seturile de tăiere și din mașina de tuns.
  - ▶ Ungeți cu ulei R15 seturile de tăiere la fiecare 5–10 minute. Lăsați aparatul să funcționeze pentru scurt timp pentru a distribui uleiul. Apoi opriti-l și ștergeți uleiul în exces.
1. Ungeți cu ulei suprafața dintre punctele setului de tăiere. Țineți lama aparatului în poziție verticală pentru a distribui uleiul dintre seturile de tăiere.
  2. Ungeți cu ulei suprafețele dintre lama de tuns și cuțitul foarfecelui.
  3. Ungeți cu ulei capătul setului de tăiere de pe ambele părți. Țineți lama aparatului în lateral pentru a distribui uleiul peste suprafețele din spate ale setului de tăiere.
  4. Ungeți cu ulei canalul de ghidare prin cele două orificii. Țineți în lateral lama aparatului pentru a distribui uleiul.
  5. Ungeți cu ulei arborele cotit și rola prin orificiul din mijloc.

### **!** Atenție! Răniri și daune prin lubrifierea neadecvată.

- ▶ Lubrifiați des seturile de tăiere.
- ▶ Utilizați numai ulei R15. Alți lubrifianți pot cauza iritații la nivelul pieii animalului.
- ▶ Lubrifianții cu aerosoli (spray) conțin solvenți care pot deteriora dispozitivul sau seturile de tăiere.

### Folosire cu alimentare din rețea (img. 5)

1. Introduceți ștecherul în priză.
2. Porniți aparatul de la comutatorul culisant (5a). Împingeți comutatorul culisant în față (5b).
3. Pentru a crește viteza, împingeți comutatorul înainte mai mult (5c).
4. După folosire, împingeți butonul în spate (5d), pentru a opri aparatul.

### **!** Precauție! Prejudicii datorate tensiunii de rețea greșite

- ▶ Alimentați aparatul doar cu tensiunea indicată pe plăcută de date tehnice a aparatului.

### Protecția la suprasarcină (img. 5)

Aparatul are o protecție la suprasarcină, care oprește aparatul atunci când setul de lame se blochează. Dacă a fost activată protecția la suprasarcină, verificați setul de lame și controlați dacă lâna/părul blochează. Îndepărtați corpurile străine și înlocuiți setul de tăiere deteriorat.

Pentru a reseta protecția la suprasarcină, treceți butonul în poziția Oprit (5e).

- i** Poziția butonului **0** = Oprit
- Poziția butonului **I** = Viteză normală
- Poziția butonului **II** = Viteză rapidă
- Poziția butonului **↻** = Resetare

## Întreținere

### **!** Atenție! Răniri și daune prin manipulare neadecvată

- ▶ Opriti aparatul înainte de curățare și întreținere și deconectați-l de la sursa de alimentare cu energie electrică.
- ▶ Este foarte important ca ștecărul și cablul să fie păstrate mereu curate, uscate și într-o stare bună.

### Curățarea filtrului (img. 6)

#### **!** Precauție! Defecțiuni ale motorului datorate blocajelor.

- ▶ Motorul se supraîncălește dacă filtrul este blocat.
- ▶ Nu folosiți niciodată aparatul fără filtru, ar putea intra păr/lână la motor.

Verificați și curățați regulat filtrul (6a). Pentru a-l îndepărta, trageți de proeminență (6b). Țineți filtrul contra luminii și verificați dacă sita este obturată. Ștergeți sau periați corpurile străine (6c). Înainte de a monta filtrul la loc, verificați dacă e curat și uscat.

### Ungerea angrenajului (img. 7)

După 100 de ore de funcționare desfaceți cele 5 șuruburi (7a) frontale, îndepărtați lama de tuns (7b) și capacul angrenajului (7c) și îndepărtați părul și uleiul în exces din roata angrenajului (7d). Verificați dacă sunt dinți ruși sau tociți. Ungeți din nou roțile dințate cu vaselină curată (R2 sau asemănătoare). Montați din nou capul de tundere și capacul angrenajului înainte de punerea în funcțiune.



**Curățarea și depozitarea****Pericol! Electrocutare prin contactul cu lichide**

- ▶ Nu scufundați aparatul în apă și aveți grijă să nu intre lichid în aparat.
- ▶ Conectați aparatul la sursa de alimentare de la rețea numai atunci când este complet uscat.

**Precauție! Daune cauzate de folosirea unor agenți chimici agresivi.**

- ▶ Nu utilizați niciodată solvenți sau substanțe de curățare abrazive, deoarece substanțele chimice agresive pot deteriora aparatul sau accesoriile acestuia.
- ▶ Ștergeți aparatul numai cu o lavetă moale, ușor umezită.
- ▶ Ștergeți mânerul cu o cârpă moale. Îndepărtați părul și murdăria din seturile de tăiere și lama de tuns cu o perie.
- ▶ Scoateți seturile de tăiere în vederea curățării. Aveți grijă să nu pierdeți arcul de tensionare. Ungeți cu ulei setul de tăiere înainte de depozitare.
- ▶ A se depozita într-un loc curat, uscat și sigur.

**Reparația și întreținerea**

-  Dacă performanța de tăiere scade, seturile de tăiere trebuie ascuțite sau înlocuite.
-  Accesoriile și piesele de schimb le puteți comanda de la distribuitor sau de la centrul de service.
-  Reparațiile și lucrările de service la acest aparat pot fi efectuate doar de personal specializat în aparatură electrotehnică.

**Eliminarea****Procedați cu precauție! În caz de eliminare necorespunzătoare se pot produce daune asupra mediului.**

- ▶ Eliminarea corectă protejează mediul și previne posibile efecte dăunătoare asupra omului și mediului.

Urmați legislația în vigoare pentru dezafectarea aparatului.

**Informații privind eliminarea aparatelor electrice și electronice în comunitatea europeană:**

În Uniunea Europeană sunt valabile regulamentele naționale pentru dezafectarea aparaturii electrice, bazate pe Regulamentul EU referitor la aparatură electrică și electronică veche 2012/19/UE (WEEE). Conform acestor regulamente, aparatul nu poate fi aruncat în gunoiul menajer. Aparatul va fi preluat gratuit la centrele locale de colectare sau reciclare. Ambalajul produsului este realizat din materiale reciclabile. Dezafectare nepoluantă prin reciclare.

## Γενικές υποδείξεις ασφαλείας

 **Διαβάστε και τηρείτε όλες τις υποδείξεις ασφαλείας και φυλάξτε τις προσεκτικά για μελλοντική χρήση!**

### Ενδεδειγμένη χρήση

- Χρησιμοποιείτε τη συσκευή μόνο για το σκοπό που αναφέρεται στις οδηγίες χρήσης και είναι σύμφωνος με τις προδιαγραφές.
- Αυτή η συσκευή προορίζεται για κούρεμα τριχώματος ζώων και με τη χρήση μιας ειδικής μονάδας κοπής μπορεί να χρησιμοποιηθεί και για καλλωπιστική κόμμωση προβάτων.
- Η συγκεκριμένη συσκευή είναι σχεδιασμένη για βιομηχανική/επαγγελματική χρήση.

### Απαιτήσεις από το χρήστη

- Διαβάστε πριν από την πρώτη θέση σε λειτουργία όλες τις οδηγίες λειτουργίας και εξοικειωθείτε με τη συσκευή.
- Η αυτόνομη χρήση αυτής της συσκευής χωρίς κάποια επίβλεψη επιτρέπεται μόνο σε ενήλικα άτομα που έχουν την αντίστοιχη κατάρτιση και εμπειρία.
- Η συσκευή αυτή μπορεί να χρησιμοποιηθεί από παιδιά 14 ετών και άνω, καθώς και από άτομα με μειωμένες φυσικές, αισθητηριακές ή πνευματικές ικανότητες ή έλλειψη εμπειρίας ή/και κατάρτισης, εφόσον βρίσκονται υπό επίβλεψη ή έχουν λάβει οδηγίες σχετικά με την ασφαλή χρήση της συσκευής και τους κινδύνους που απορρέουν από αυτή.
- Δεν επιτρέπεται στα παιδιά να παίζουν με τη συσκευή. Ο καθαρισμός και η συντήρηση από τον χρήστη δεν πρέπει ποτέ να ανατίθεται σε παιδιά. Μπορεί να ανατεθεί μονάχα υπό την επίβλεψη ενός ενήλικα.
- Φυλάσσετε τη συσκευή μακριά από παιδιά και ζώα. Επίσης, παρέχετε προστασία από καιρικά φαινόμενα.
- Στο ηλεκτρικό κύκλωμα για τη συσκευή πρέπει να εγκατασταθεί μία διάταξη προστασίας ρεύματος διαρροής (RCD), η οποία θα έχει τιμή ρεύματος διαρροής έως 30 mA. Συμβουλευτείτε τον ηλεκτρολόγο σας.

 **Κίνδυνος! Ηλεκτροπληξία λόγω βλάβης στη συσκευή / στο καλώδιο τροφοδοσίας**

- Μην χρησιμοποιείτε ποτέ τη συσκευή, αν παρουσιάζει φθορές ή βλάβες, αν έπεσε μέσα σε νερό ή αν το τροφοδοτικό ή το βύσμα τροφοδοσίας είναι φθαρμένα.
- Το φθαρμένο καλώδιο τροφοδοσίας θα πρέπει να αντικατασταθεί αποκλειστικά από εξουσιοδοτημένο κέντρο σέρβις ή από άτομο με αντίστοιχη κατάρτιση, για την αποφυγή κινδύνων.
- Μετά από μεγάλο χρονικό διάστημα αχρησίας, ελέγξτε τη συσκευή πριν την θέσετε και πάλι σε λειτουργία σε ένα κέντρο σέρβις.
- Οι επισκευές ή το σέρβις αυτής της συσκευής πρέπει να ανατίθεται αποκλειστικά σε εξειδικευμένα άτομα με ηλεκτροτεχνική κατάρτιση.

 **Κίνδυνος! Ηλεκτροπληξία λόγω εισχώρησης υγρού στη συσκευή**

- Μην χρησιμοποιείτε τη συσκευή κοντά σε σωλήνες νερού, λεκάνες νερού ή άλλα δοχεία που περιέχουν νερό. Επίσης, μην τη χρησιμοποιείτε σε χώρους με μεγάλη υγρασία.
- Τοποθετείτε ή αποθηκεύετε τις ηλεκτρικές συσκευές πάντα με τέτοιο τρόπο, ώστε να μην μπορούν να πέσουν στο νερό. Κρατάτε τη συσκευή μακριά από νερό ή άλλα υγρά.
- Σε καμία περίπτωση μην αγγίζετε ηλεκτρική συσκευή που έχει πέσει μέσα σε νερό και μην βάζετε τα χέρια σας μέσα στο νερό. Βγάλτε αμέσως το φιλ από την πρίζα. Προτού χρησιμοποιήσετε ξανά τη συσκευή, αναθέστε σε ένα κέντρο σέρβις τον έλεγχό της.
- Χρησιμοποιείτε και φυλάσσετε τη συσκευή μόνο σε ξηρό μέρος.
- Ποτέ μην χρησιμοποιείτε τη συσκευή με βρεγμένα χέρια.
- Ποτέ μην χρησιμοποιείτε τη συσκευή σε βρεγμένο ζώο.

 **Κίνδυνος έκρηξης και πυρκαγιάς!**

- Ποτέ μην χρησιμοποιείτε τη συσκευή σε περιβάλλον όπου υπάρχουν προϊόντα με υψηλή συγκέντρωση αερολυμάτων (σπρέι) ή απελευθερώνεται οξυγόνο.

- Μην χρησιμοποιείτε λιπαντικά σε μορφή αερολυμάτων (σπρέι) / διαλύματα απολύμανσης. Χρησιμοποιείτε αποκλειστικά το λάδι λίπανσης του κατασκευαστή.
- Κρατάτε καθαρά από τρίχες και ρύπους όλα τα ανοίγματα αερισμού και τα φίλτρα. Ποτέ μην μπλοκάρετε τα ανοίγματα αερισμού. Μην χρησιμοποιείτε ποτέ τη συσκευή πάνω σε μαλάκες βάσεις, οι οποίες θα μπορούσαν να προκαλέσουν βούλωμα στα ανοίγματα αερισμού.

### Προσοχή! Τραυματισμοί λόγω υπερθέρμανσης των μονάδων κοπής

- Όταν οι μονάδες κοπής χρησιμοποιούνται για παρατεταμένο χρονικό διάστημα, ενδέχεται να υπερθερμανθούν.
- Λιπαίνετε τη μονάδα κοπής κάθε 5-10 λεπτά, για να μειώσετε τον κίνδυνο υπερθέρμανσης.
- Όταν η συσκευή χρησιμοποιείται για παρατεταμένο χρονικό διάστημα, η μονάδα κοπής ενδέχεται να υπερθερμανθεί. Διακόπτετε τακτικά τη χρήση, αφήνοντας τη μονάδα κοπής να κρυώσει.

### Προσοχή! Τραυματισμοί λόγω εσφαλμένου χειρισμού

- Βεβαιωθείτε ότι η συσκευή είναι απενεργοποιημένη (θέση 0), πριν βάλετε το φινι στην πρίζα ή πριν το τραβήξετε από την πρίζα.
- Μην αφήνετε τη συσκευή χωρίς επίβλεψη όταν είναι συνδεδεμένη στο δίκτυο ηλεκτρικού ρεύματος.
- Μην χρησιμοποιείτε μονάδες κοπής αν έχουν βλάβες ή σπασίματα ή αν δεν κόβουν πλέον καλά.
- Η μονάδα κοπής έχει λεπτά δόντια με αιχμηρές ακμές, οι οποίες μπορεί να αποκαλυφθούν κατά την αφαίρεση της μονάδας κοπής. Για τον λόγο αυτό, απαιτούν προσοχή τόσο ο χειρισμός όσο και η χρήση της μονάδας κοπής.
- Μετά από κάθε χρήση, πριν αφαιρέσετε ή στερεώσετε τις μονάδες κοπής, καθώς επίσης και πριν από τον καθαρισμό, τη φροντίδα και την αποθήκευση της συσκευής, πρέπει πάντα να απενεργοποιείτε τη συσκευή και να αφαιρείτε το βύσμα τροφοδοσίας της.

### Προσοχή! Κίνδυνος από/για ζώα

- Σε περίπτωση μεγάλων ζώων υπάρχει ο κίνδυνος τραυματισμού. Το ζώο μπορεί λόγω του θορύβου της συσκευής να αναστατωθεί με αποτέλεσμα να κλωτσήσει ή να επιχειρήσει να διαφύγει. Βεβαιωθείτε ότι το ζώο είναι ήρεμο και κατάλληλα δεμένο.
- Αν χρειάζεται, φοράτε προστατευτικά για το κεφάλι, τα μάτια και τα αυτιά όπως επίσης και παπούτσια ασφαλείας και γάντια. Φοράτε εφαρμοστά ρούχα, αφαιρέστε τυχόν κοσμήματα και δέστε τα μαλλιά σας αν είναι μακριά.
- Το μαλλί/το τρίχωμα του ζώου πρέπει να είναι στεγνό, χωρίς κόμπους.
- Τυχόν καλώδια δικτύου στο δάπεδο αποτελούν κίνδυνο. Προσέξτε τα καλώδια να μην μπερδευτούν, να μην πατηθούν και να μην λερωθούν με περιττώματα.

### Υπόδειξη! Κίνδυνος βλάβης της συσκευής

- Χρησιμοποιείτε τη συσκευή μόνο με την τάση που αναγράφεται στην πινακίδα τύπου.
- Χρησιμοποιείτε αποκλειστικά πρόσθετο εξοπλισμό και προσαρτώμενα εξαρτήματα που συνιστώνται από τον κατασκευαστή.
- Ποτέ μην εισάγετε ή αφήνετε να πέσουν αντικείμενα στα ανοίγματα της συσκευής.
- Μην μεταφέρετε τη συσκευή κρατώντας την από το βύσμα τροφοδοσίας και για να την αποσυνδέσετε από το δίκτυο τροφοδοσίας τραβάτε πάντα το βύσμα και όχι το καλώδιο ή την ίδια τη συσκευή.
- Κρατάτε το καλώδιο τροφοδοσίας και τη συσκευή μακριά από θερμές επιφάνειες.
- Μην χρησιμοποιείτε ή μην φυλάσσετε τη συσκευή με στριμμένο, τσακισμένο ή τεντωμένο καλώδιο τροφοδοσίας.

## Γενικές πληροφορίες για τον χρήστη

### Πληροφορίες για τις οδηγίες λειτουργίας

- ▶ Πριν θέσετε τη συσκευή σε λειτουργία για πρώτη φορά, πρέπει να έχετε διαβάσει και κατανοήσει όλες τις οδηγίες λειτουργίας.
- ▶ Θεωρήστε τις οδηγίες λειτουργίας ως αναπόσπαστο μέρος του προϊόντος και φυλάξτε τις καλά σε σημείο με εύκολη πρόσβαση.
- ▶ Μπορείτε να κάνετε λήψη αυτών των οδηγιών λειτουργίας ως αρχείο PDF από τον ιστότοπο του κατασκευαστή και να τις εκτυπώσετε.
- ▶ Μπορείτε να ζητήσετε από το κέντρο σέρβις της εταιρείας μας τη δήλωση συμμόρφωσης ΕΚ και σε άλλες επίσημες γλώσσες της ΕΕ.
- ▶ Σε περίπτωση παραχώρησης της συσκευής σε τρίτους, μην παραλείψετε να παραδώσετε μαζί και τις παρούσες οδηγίες λειτουργίας.

### Επεξήγηση των συμβόλων και των υποδείξεων



#### ΚΙΝΔΥΝΟΣ

Κίνδυνος ηλεκτροπληξίας που ενδέχεται να επιφέρει σοβαρούς σωματικούς τραυματισμούς (ακόμη και θάνατο).



#### ΚΙΝΔΥΝΟΣ

Κίνδυνος έκρηξης που ενδέχεται να επιφέρει σοβαρούς σωματικούς τραυματισμούς (ακόμη και θάνατο).



#### ΠΡΟΣΟΧΗ

Προειδοποίηση για πιθανούς σωματικούς τραυματισμούς ή κινδύνους για την υγεία.



#### ΥΠΟΔΕΙΞΗ

Πληροφορίες σχετικά με κίνδυνο πρόκλησης σημαντικών υλικών ζημιών.



Υπόδειξη που αφορά χρήσιμες πληροφορίες και συμβουλές.

- ▶ Σας υποδεικνύεται να εκτελέσετε μια ενέργεια.
  1. Εκτελέστε τις ενέργειες αυτές με τη σειρά που περιγράφεται.
  - 2.
  - 3.

## Περιγραφή προϊόντος

### Εξαρτήματα πρόσθετου εξοπλισμού (βλέπε εικ. 1)

- A** Βουρτσάκι καθαρισμού
- B** Λάδι R15
- C** Κατσαβίδι
- D** Λιπαντικό συστήματος μετάδοσης κίνησης R2

### Τεχνικά χαρακτηριστικά

Μηχανισμός κίνησης συσκευής:  
 Μοτέρ 230 V DC  
 Διαστάσεις (ΜήκοςxΠλάτοςxΎψος):  
 310 x 67 x 52mm  
 Βάρος: περ. 1,1 kg (χωρίς καλώδιο)  
 Ταχύτητες μονάδας κοπής:  
 Κανονική 2500 σ.α.λ.  
 Γρήγορη 2900 σ.α.λ.  
 Στάθμη πίεσης εκπεμπόμενου ήχου: 76,1 dB(A) στο 1 m (αβεβαιότητα μέτρησης): 2,3 dB(A)  
 Δόνηση: 6,65 m/s<sup>2</sup> (αβεβαιότητα μέτρησης): 1,5 m/s<sup>2</sup>  
 Ονομαστική απόδοση: 120 W  
 Τάση λειτουργίας: 220-240 V~ / 50/60 Hz

## Λειτουργία

### Προετοιμασία

- i** Φυλάξτε τη βαλίτσα ή τη θήκη φύλαξης, ώστε να την χρησιμοποιήσετε για την ασφαλή αποθήκευση και μεταφορά της συσκευής.
- ▶ Ελέγξτε την πληρότητα του περιεχομένου.
- ▶ Ελέγξτε όλα τα μέρη για πιθανές βλάβες κατά τη μεταφορά.
- ▶ Προετοιμάστε την επιφάνεια κοπής και λάβετε όλα τα μέτρα προστασίας.
- ▶ Προσέξτε ώστε το ζώο να είναι κατάλληλα δεμένο και το τρίχωμά του στεγνό και καθαρό.



### Προσοχή! Τραυματισμοί και βλάβες υλικού λόγω εσφαλμένης τοποθέτησης

- ▶ Πριν τοποθετήσετε ή αφαιρέσετε τις μονάδες κοπής απενεργοποιήστε την κουρευτική μηχανή και αποσυνδέστε την από την πηγή ισχύος.
- ▶ Χρησιμοποιείτε τη συσκευή μόνο αφού τοποθετήσετε, στερεώσετε και λιπάνετε τις μονάδες κοπής με τον προβλεπόμενο τρόπο.

### Τοποθέτηση των μονάδων κοπής (εικ. 2)

- i** Προσαρμόστε μονάδες κοπής Lister ή Wahl με τον βέλτιστο τρόπο, για να επιτύχετε ύψιστη ισχύ.
- i** Οι μονάδες κοπής κατασκευάζονται σε ζεύγη. Για αυτόν τον λόγο, πρέπει επίσης να φυλάσσονται και να χρησιμοποιούνται σε ζεύγη, προκειμένου να αυξηθεί η διάρκεια ζωής τους.

1. Αποσυνδέστε τη συσκευή από την πηγή ισχύος.
2. Περιστρέψτε τη συσκευή και τοποθετήστε προσεκτικά τη λεπίδα κοπής στην ξυριστική κεφαλή. Ο κύλινδρος στροφάλου πρέπει να βρίσκεται στην υποδοχή της λεπίδας κοπής.
3. Τοποθετήστε τη χτένα κοπής και προσέξτε ώστε οι 2 οπές να ευθυγραμμίζονται με τους δύο πύλους.
4. Περάστε τον κοχλία σύσφιξης μέσα από την οπή που υπάρχει στο κέντρο.
5. Ωθήστε το ελατήριο σύσφιξης πάνω από τον κοχλία σύσφιξης και βιδώστε σταθερά το παξιμάδι σύσφιξης.
6. Ρυθμίστε τη σύσφιξη (βλέπε παρακάτω).

### Ρύθμιση σύσφιξης (εικ. 3)

1. Βιδώστε το παξιμάδι σύσφιξης με το χέρι μέχρι τέρμα.
2. Στρέψτε το παξιμάδι σύσφιξης προς τα πίσω κατά 1/2 περιστροφή, ώστε να ρυθμίσετε τη σύσφιξη. Για να προσανατολίσετε σωστά το παξιμάδι σύσφιξης, δείτε τη σήμανσή του.



### Προσοχή! Τραυματισμοί και υλικές ζημιές λόγω εσφαλμένης τάσης.

- ▶ Αν εφαρμοστεί υπερβολικά υψηλή μηχανική τάση, η μονάδα κοπής δεν κόβουν πλέον καλά και υπερθερμαίνονται.
- ▶ Τυχόν ανεπαρκής μηχανική τάση μειώνει την απόδοση κοπής και οδηγεί στην εμπλοκή των μονάδων κοπής.

**Λίπανση (εικ. 4)**

- ▶ Με μια βούρτσα αφαιρέστε τις περίσσειες τρίχες από τις μονάδες κοπής και από την κουρευτική μηχανή.
  - ▶ Κατά τη διάρκεια της κοπής, λιπαίνετε τις μονάδες κοπής με λάδι R15 κάθε 5-10 λεπτά. Αφήστε το συσκευή να λειτουργήσει για λίγο, ώστε να πάει παντού το λάδι. Στη συνέχεια, απενεργοποιήστε τη συσκευή και σκουπίστε το πλεονάζον λάδι.
1. Λιπάνετε την επιφάνεια ανάμεσα από τα σημεία των μονάδων κοπής. Κρατήστε την κεφαλή της συσκευής προς τα πάνω, ώστε να πάει το λάδι ανάμεσα από τις μονάδες κοπής.
  2. Λιπάνετε τις επιφάνειες ανάμεσα στην ξυριστική κεφαλή και τη λεπίδα κοπής.
  3. Λιπάνετε την άκρη της μονάδας κοπής και από τις δύο πλευρές. Κρατήστε την κεφαλή της συσκευής προς το πλάι, ώστε να περάσει το λάδι από τις πίσω επιφάνειες της μονάδας κοπής.
  4. Λιπάνετε τα κανάλια-οδηγούς της μονάδας κοπής μέσω των δύο οπών. Κρατήστε την κεφαλή της συσκευής προς το πλάι, ώστε να πάει παντού το λάδι.
  5. Λιπάνετε και τον άξονα και τον κύλινδρο στροφάλου μέσω της οπής στο κέντρο.

**⚠ Προσοχή! Τραυματισμοί και υλικές ζημιές λόγω εσφαλμένης λίπανσης.**

- ▶ Λιπαίνετε τακτικά τις μονάδες κοπής.
- ▶ Χρησιμοποιείτε αποκλειστικά λάδι R15. Άλλα λιπαντικά μπορεί να προκαλέσουν ερεθισμούς στο δέρμα του ζώου.
- ▶ Τα λιπαντικά σε μορφή αερολυμάτων (σπρέι) περιέχουν διαλυτικά, τα οποία ενδέχεται να βλάψουν τη συσκευή ή τις μονάδες κοπής.

**Λειτουργία με τάση δικτύου (εικ. 5)**

1. Συνδέστε το βύσμα τροφοδοσίας με την πρίζα.
2. Ενεργοποιήστε τη συσκευή με τον συρόμενο διακόπτη (5a). Αυτό επιτυγχάνεται με ώθηση του συρόμενου διακόπτη προς τα μπροστά (5b).
3. Για να επιλέξετε τη μεγαλύτερη ταχύτητα σύρετε τον διακόπτη ακόμα λίγο προς τα μπροστά (5c).
4. Μετά τη χρήση σύρετε τον διακόπτη προς τα πίσω (5d) για να απενεργοποιήσετε τη συσκευή.

**⚠ Υπόδειξη! Βλάβες λόγω εσφαλμένης τάσης δικτύου**

- ▶ Χρησιμοποιείτε τη συσκευή μόνο με την τάση που αναγράφεται στην πινακίδα τύπου.

**Ασφάλεια από υπερφόρτωση (εικ. 5)**

Η συσκευή διαθέτει ασφάλεια υπερφόρτωσης, η οποία απενεργοποιεί το μοτέρ όταν οι μονάδες κοπής μαγκώσουν. Όταν ενεργοποιείται η ασφάλεια υπερφόρτωσης, ελέγχετε μήπως έχουν στομάσει οι μονάδες κοπής και το ύφασμα φλις του φίλτρου. Απομακρύνετε τυχόν ξένα σώματα και αντικαταστήστε τη μονάδα κοπής που έχει υποστεί βλάβη.

Για την επαναφορά της ασφάλειας υπερφόρτωσης σύρετε τον διακόπτη στη θέση Off (5e).

- i** Θέση διακόπτη **0** = Off
- Θέση διακόπτη **I** = Κανονική ταχύτητα
- Θέση διακόπτη **II** = Γρήγορη ταχύτητα
- Θέση διακόπτη **U** ▼ **U** = Επαναφορά

**Συντήρηση****⚠ Προσοχή! Τραυματισμοί και βλάβες υλικού λόγω εσφαλμένου χειρισμού**

- ▶ Πριν από εργασίες καθαρισμού ή συντήρησης, απενεργοποιήστε τη συσκευή και αποσυνδέστε την από την τροφοδοσία ρεύματος.
- ▶ Είναι ιδιαίτερα σημαντικό να διατηρείτε το καλώδιο και το βύσμα τροφοδοσίας πάντα καθαρά, στεγνά και σε καλή κατάσταση.

**Καθαρισμός φίλτρου (εικ. 6)****⚠ Υπόδειξη! Βλάβη μοτέρ λόγω μπλοκαρίσματος.**

- ▶ Το μοτέρ υπερθερμαίνεται αν το φίλτρο μπλοκαριστεί.
- ▶ Μην χρησιμοποιείτε ποτέ τη συσκευή χωρίς φίλτρο, επειδή μπορεί να εισχωρήσουν μαλλιά/ τρίχες στο μοτέρ.

Ελέγχετε και καθαρίζετε τακτικά το φίλτρο (6a). Τραβήξτε από την εξοχή συγκράτησης (6b) για να αφαιρέσετε το φίλτρο. Κρατήστε το φίλτρο προς το φως και ελέγξτε μήπως έχει φρακάρει το συμμάτινο πλέγμα. Ξεσκονίστε και βουρτσίστε τυχόν βρομιά και ακαθαρσίες (6c). Ελέγξτε αν το φίλτρο είναι καθαρό και στεγνό πριν το επανατοποθετήσετε.

**Λίπανση συστήματος μετάδοσης κίνησης (εικ. 7)**

Μετά από 100 ώρες λειτουργίες, ξεβιδώστε τις 5 μπροστινές βίδες (7a), αφαιρέστε την ξυριστική κεφαλή (7b) και το κάλυμμα του συστήματος μετάδοσης κίνησης (7c), και καθαρίστε τυχόν τρίχες και πλεονάζον γράσο από τον τροχό του συστήματος μετάδοσης

κίνησης (7d). Προσέχετε για τυχόν σπασμένα ή φθαρμένα δόντια. Λιπαίνετε εκ νέου τους οδοντωτούς τροχούς του συστήματος μετάδοσης κίνησης με νέο λιπαντικό (με R2 ή με παρόμοιο προϊόν). Τοποθετήστε την ξυριστική κεφαλή και το κάλυμμα του συστήματος μετάδοσης κίνησης πριν τη θέση σε λειτουργία.

**Καθαρισμός & φύλαξη****⚠ Κίνδυνος! Ηλεκτροπληξία λόγω εισχώρησης υγρού στη συσκευή**



- ▶ Μην βυθίζετε τη συσκευή στο νερό και προσέξτε ώστε να μην εισχωρήσει κανένα υγρό στη συσκευή.
- ▶ Συνδέετε τη συσκευή στην τροφοδοσία ρεύματος μόνο όταν είναι εντελώς στεγνή.

**⚠ Υπόδειξη! Βλάβες λόγω χρήσης διαβρωτικών χημικών καθαριστικών.**

- ▶ Μην χρησιμοποιείτε ποτέ διαλυτικά ή διαβρωτικά μέσα, καθώς τα διαβρωτικά χημικά καθαριστικά μπορούν να προκαλέσουν βλάβες στη συσκευή ή τον πρόσθετο εξοπλισμό.
- ▶ Καθαρίστε τη συσκευή με μαλακό και ελαφρά υγρό πανί.

- ▶ Σκουπίστε τη λαβή με ένα μαλακό πανί. Αφαιρέστε από τις μονάδες κοπής και από την ξυριστική κεφαλή τυχόν τρίχες και βρομιά με μια βούρτσα.
- ▶ Αφαιρέστε τις μονάδες κοπής για να τις καθαρίσετε. Προσέξτε ώστε να μην χάσετε το ελατήριο σύσφιξης. Λιπάνετε τη μονάδα κοπής πριν την αποθηκεύσετε.
- ▶ Αποθηκεύστε τις σε καθαρό, ξηρό και ασφαλές μέρος.

**Επισκευή και συντήρηση**

-  Αν μειωθεί η ισχύς κοπής, πρέπει να ακονίσετε ή να αντικαταστήσετε τις μονάδες κοπής.
-  Μπορείτε να προμηθευτείτε πρόσθετο εξοπλισμό και ανταλλακτικά από το εμπόριο ή από το κέντρο σέρβις της εταιρείας μας.
-  Οι επισκευές ή το σέρβις αυτής της συσκευής πρέπει να ανατίθεται αποκλειστικά σε εξειδικευμένα άτομα με ηλεκτροτεχνική κατάρτιση.

απαγορεύεται η απόρριψη της συσκευής μαζί με τα οικιακά απόβλητα.  
 Η συσκευή παραλαμβάνεται δωρεάν από τοπικά σημεία διαλογής ή κέντρα ανακύκλωσης.  
 Η συσκευασία του προϊόντος είναι κατασκευασμένη από ανακυκλώσιμα υλικά. Με την ανακύκλωση απορρίπτετε υπεύθυνα.

**Απόρριψη**

 **Χειριστείτε με προσοχή!**  
**Πιθανές ζημιές στο περιβάλλον σε περίπτωση ακατάλληλης απόρριψης.**

- ▶ Η προσήκουσα απόρριψη συμβάλλει στην προστασία του περιβάλλοντος και αποτρέπει την εμφάνιση πιθανών βλαβερών επιδράσεων στον άνθρωπο και στο περιβάλλον.

Λάβετε υπόψη σας τις ισχύουσες νομικές διατάξεις για την απόρριψη συσκευών.

**Πληροφορίες για την απόρριψη ηλεκτρικών και ηλεκτρονικών συσκευών εντός των ορίων της Ευρωπαϊκής Ένωσης:**

 Στην Ευρωπαϊκή Ένωση ισχύουν οι εθνικές διατάξεις για την απόρριψη των ηλεκτρονικών συσκευών με βάση την ευρωπαϊκή οδηγία 2012/19/ΕΕ σχετικά με τα απόβλητα ηλεκτρικού και ηλεκτρονικού εξοπλισμού (ΑΗΗΕ). Σύμφωνα με αυτήν την οδηγία



## Общие правила техники безопасности

 **Прочтите и выполняйте все инструкции, храните их в надежном месте!**

### Использование по назначению

- Используйте прибор только по назначению согласно описанию в данном руководстве.
- Прибор предназначен для стрижки и тримминга шерсти животных, а также для облегченной стрижки овечьей шерсти при установке специального набора лезвий.
- Прибор предназначен для коммерческого/профессионального использования.

### Требования к пользователю

- Полностью прочтите инструкцию по эксплуатации и ознакомьтесь с ней перед первым использованием.
- Использование прибора без присмотра допускается только совершеннолетним лицам, имеющим соответствующую подготовку, знания и опыт.
- При условии надзора и руководства для безопасного использования устройства и понимания связанных с ним рисков этим устройством могут также пользоваться дети в возрасте от 14 лет и старше, а также лица с ограниченными физическими, сенсорными или умственными способностями и лица, не имеющие достаточного опыта или знаний.
- Детям запрещается играть с прибором. Чистка и техническое обслуживание не должны выполняться детьми без присмотра взрослых.
- Храните прибор в недоступном для детей и животных месте, защищенном от погодных воздействий.
- Рекомендуется, чтобы в цепи питания было установлено устройство защитного отключения (УЗО) с рабочим током до 30 мА. Проконсультируйтесь с электриком.

 **Опасно! Поражение электрическим током из-за поврежденного прибора / сетевого кабеля**

- Запрещается пользоваться прибором, если он неисправен, поврежден или попал в воду, или если поврежден кабель или вилка.
- Во избежание риска поврежденный сетевой кабель необходимо заменить на оригинальную запасную часть в авторизованном сервисном центре или обратиться к специалисту, имеющему соответствующую квалификацию.
- Каждый сезон перед использованием устройства выполняйте его проверку и техническое обслуживание.

- К ремонту или техническому обслуживанию данного прибора допускаются только специалисты, получившие надлежащую подготовку по ремонту электрических приборов.

 **Опасно! Поражение электрическим током из-за проникновения жидкости.**

- Запрещается использовать прибор вблизи шлангов, водосточных желобов или других емкостей, заполненных водой. Также не рекомендуется применять прибор в условиях высокой влажности.
- Устанавливайте или храните электрооборудование только в местах, где оно не может упасть в воду. Держите прибор вдали от воды и других жидкостей.
- Запрещается прикасаться к электрооборудованию, которое упало в воду, и погружаться в воду для его извлечения. Немедленно отключите прибор от сети.
- Перед повторным использованием проверьте устройство в сервисном центре.
- Используйте и храните прибор только в сухих местах.
- Запрещается работать с прибором с мокрыми руками.
- Запрещается применять прибор для работы с мокрым животным.

 **Опасность взрыва или возгорания!**

- Запрещается использовать продукт в среде с высокой концентрацией аэрозольных (спрей) продуктов или в средах, выделяющих кислород.
- Запрещается применять аэрозольные (спрей) смазки / дезинфицирующие растворы, используйте только смазочное масло производителя.
- Не допускайте попадания шерсти и грязи в вентиляционные отверстия и фильтры. Никогда не закрывайте вентиляционные отверстия. Никогда не работайте с прибором на мягкой поверхности, которая может закрыть вентиляционные отверстия.

 **Внимание! Травмы по причине перегрева наборов лезвий.**

- Режущие лезвия могут нагреваться после длительного использования.
- Для уменьшения нагрева смазывайте лезвия каждые 5–10 минут.
- Набор лезвий может нагреваться, если прибор используется в течение длительного периода. При использовании прибора делайте регулярные перерывы для остывания набора лезвий.

**⚠ Внимание! Травмы по причине неправильного обращения с прибором.**

- Убедитесь в том, что выключатель прибора находится в положении «выключено» (0) перед подключением и отключением питания от сети.
- Никогда не оставляйте подключенный прибор без присмотра.
- Запрещается использовать сломанные, поврежденные или тупые наборы лезвий.
- Лезвия снабжены мелкими зубцами, если их снять, острые края могут быть повреждены. Обращаться и пользоваться ими необходимо с осторожностью.
- Всегда выключайте прибор и отсоединяйте его от электросети после использования и перед снятием или установкой лезвий, а также перед чисткой, техническим обслуживанием или хранением.

**⚠ Внимание! Риск получения/нанесения травм животным.**

- Крупные животные могут стать причиной травм. Шум от прибора может испугать животное, спровоцировать его удар или агрессивное поведение. Убедитесь в том, что животное спокойно и правильно зафиксировано.
- При необходимости надевайте защитные головные уборы, очки, наушники, обувь и перчатки. Надевайте плотно прилегающую одежду; снимайте украшения и уберите длинные волосы.
- Волосыной покров / шерсть животного должны быть сухими и без посторонних включений.
- Сетевые кабели, лежащие на земле, опасны. Убедитесь в том, что кабели не могут зацепиться, на них не наступят и на них не попадут выделения животных.

**⚠ Предупреждение! Риск повреждения прибора**

- Работайте с прибором только под напряжением, указанным на паспортной табличке.
- Используйте только рекомендованные производителем комплектующие или приспособления.
- Запрещается вставлять или допускать попадание каких-либо предметов в отверстия прибора.
- Запрещается переносить прибор за сетевой кабель. При отключении прибора от сети питания всегда тяните за вилку, а не за кабель или прибор.
- Держите сетевой кабель и прибор вдали от горячих поверхностей.
- Убедитесь в том, что сетевой кабель используемого или хранящегося прибора не скручен, не согнут и не натянут.

**Общая информация пользователя**

**Информация о руководстве по эксплуатации**

- ▶ Перед первым использованием устройства необходимо полностью прочесть и усвоить руководство по эксплуатации.
- ▶ Руководство по эксплуатации считается частью изделия. Храните его в безопасном и доступном месте.
- ▶ Данное руководство по эксплуатации также доступно в формате PDF для загрузки и печати с веб-сайта производителя.
- ▶ В нашем сервисном центре можно запросить декларацию о соответствии нормам ЕС также на других официальных языках ЕС.
- ▶ Приложите данное руководство по эксплуатации при передаче устройства третьей стороне.

**Пояснение символов и примечаний**



**ОПАСНО**

Риск поражения электрическим током, что может привести к серьезным травмам или смерти.



**ОПАСНО**

Риск взрыва, который может привести к серьезным физическим травмам или смерти.



**ВНИМАНИЕ**

Будьте внимательны, возможны травмы или угрозы для здоровья.



**ПРЕДУПРЕЖДЕНИЕ**

Информация о риске материального ущерба.



Обратите внимание на полезную информацию и рекомендации.



Действия, предпринимаемые владельцем.

1. Выполните эти действия в указанной
2. последовательности.
- 3.

**Описание продукта**

**Комплектующие (рис. 1)**

- A** Щетка для чистки
- B** Масло R15
- C** Отвертка
- D** Смазка для зубчатых колес R2

**Технические данные**

Привод прибора:	двигатель 230 В пост. тока
Габариты (Д x Ш x В):	310 x 67 x 52 мм
Масса:	прибл. 1,1 кг (без кабеля)
Скорость движения лезвий:	нормальная 2500 об/мин высокая 2900 об/мин
Уровень излучения звукового давления:	76,1 дБ(А) на расстоянии 1 м
(неопределенность):	2,3 дБ(А)
Вибрация:	6,65 м/с <sup>2</sup>
(неопределенность):	1,5 м/с <sup>2</sup>
Номинальная мощность:	120 Вт
Рабочее напряжение:	220–240 В / 50/60 Гц

## Эксплуатация

### Подготовка

- i** Сохраните чехол или сумку для безопасного хранения и транспортировки.
- ▶ Проверьте комплектность содержимого.
- ▶ Проверьте все детали на предмет возможных повреждений при транспортировке.
- ▶ Подготовьте безопасную зону для стрижки и все защитные средства.
- ▶ Убедитесь в том, что животное надежно зафиксировано, а волосяной покров или шерсть чистые и сухие.

### **!** Внимание! Травмы и материальный ущерб по причине неправильной установки лезвия.

- ▶ Выключите машинку и отсоедините ее от источника питания, прежде чем снимать или устанавливать лезвия.
- ▶ Работайте с прибором только после правильной установки, регулировки и смазки лезвий.

### Установка лезвий (рис. 2)

- i** Используйте лезвия Lister или Wahl, как наиболее подходящие и с наилучшей производительностью.
  - i** Лезвия изготавливаются парами. Чтобы продлить срок их службы, их необходимо хранить и использовать попарно.
1. Отсоедините от источника питания.
  2. Переверните машинку вверх дном и аккуратно установите верхний нож на головку. Ролик кривошипа должен находиться в гнезде верхнего лезвия.
  3. Установите нижнее лезвие, убедившись, что 2 отверстия установлены над 2 стержнями.
  4. Вставьте стяжной болт через центральное отверстие.
  5. Наденьте натяжную пружину на стяжной болт и плотно закрутите натяжную гайку.
  6. Установите «Натяжение» (см. ниже).

### Установка «Натяжения» (рис. 3)

1. Закрутите гайку натяжения вручную до упора.
2. Используя метку на натяжной гайке в качестве указателя, ослабьте ее на 1 1/2 оборота, чтобы установить необходимое натяжение.

### **!** Внимание! Травмы и материальный ущерб по причине неправильного натяжения.

- ▶ Чрезмерное натяжение приводит к затуплению и перегреву лезвий.
- ▶ Недостаточное натяжение снижает производительность стрижки и приводит к засорению лезвий.

### Смазка (рис. 4)

- ▶ Уберите лишние волоски с лезвий и из машинки.
  - ▶ Смазывайте лезвия каждые 5–10 минут во время стрижки, используйте масло R15. Кратковременно включите прибор, чтобы распределить масло, затем отключите и удалите излишки масла.
1. Нанесите масло между режущими поверхностями направив головку вверх, чтобы распределить масло между лезвиями.
  2. Смажьте поверхности между головкой машинки и верхним лезвием.
  3. Смажьте задний край лезвия с обеих сторон, наклонив головку вбок, чтобы нанести масло на поверхности заднего лезвия.
  4. Смажьте направляющий канал лезвия через два отверстия, наклонив головку вбок, чтобы распределить масло.
  5. Смажьте коленчатый вал и ролик через центральное отверстие.

### **!** Внимание! Травмы и материальный ущерб по причине неправильной смазки.

- ▶ Необходима частая смазка лезвий.
- ▶ Использовать только масло R15. Другие смазки могут вызвать раздражение кожи животного.
- ▶ Аэрозольные смазки-спреи содержат растворители, которые могут повредить прибор или лезвия.

### Работа от сети (рис. 5)

1. Вставьте вилку в розетку.
2. Включите прибор, передвинув выключатель (5a) в направлении вперед (5b).
3. Чтобы выбрать высокую скорость, передвиньте его еще раз вперед (5c).
4. После использования передвиньте его назад (5d), чтобы выключить прибор.

### **!** Предупреждение! Ущерб из-за неправильного напряжения питания.

- ▶ Работайте с прибором только под напряжением, указанным на паспортной табличке.

### Защита от перегрузки (рис. 5)

Прибор снабжен предохранителем защиты от перегрузки, который отключит двигатель, если лезвия заклинит. Если сработал предохранитель защиты от перегрузки, проверьте лезвия и шерсть на наличие засоров. Удалите все засоры и замените все поврежденные лезвия. Чтобы сбросить предохранитель защиты от перегрузки, передвиньте выключатель назад в положение «выключено» (5e).

<b>i</b> Положение выключателя	0 = выключено
Положение выключателя	I = нормальная скорость
Положение выключателя	II = высокая скорость
Положение выключателя	↻ ▼ ↻ = сброс

## Техническое обслуживание

### **!** Внимание! Травмы и материальный ущерб по причине неправильного обращения.

- ▶ Выключите прибор и отсоедините его от сети перед чисткой или техническим обслуживанием.
- ▶ Особенно важно всегда содержать кабель и вилку в чистоте, сухости и порядке.

### Чистка фильтра (рис. 6)

### **!** Предупреждение! Повреждение двигателя из-за наличия засоров.

- ▶ Из-за засорения фильтра двигатель будет перегреваться.
- ▶ Запрещается запускать прибор без фильтра, поскольку шерсть попадет в двигатель.

Регулярно проверяйте и очищайте фильтр (6a). Чтобы извлечь фильтр, потяните вверх выступ (6b). Осмотрите его на просвет, чтобы проверить сетку на наличие засоров. Протрите или удалите с помощью щетки грязь и остатки шерсти (6c). Перед установкой убедитесь, что фильтр чистый и сухой.

### Смазка зубчатых колес (рис. 7)

Через каждые 100 часов использования отвинчивайте 5 передних винтов (7a), снимайте головку машинки для стрижки (7b) и крышку редуктора (7c) и удаляйте шерсть и отработанную смазку с зубчатого колеса (7d). Проверьте на износ и на наличие сломанных зубцов. Повторно смажьте зубчатые колеса чистой смазкой (R2 или эквивалентной). Перед началом работы установите головку машинки и крышку редуктора.

### Чистка и хранение



### **!** Опасно! Поражение электрическим током из-за проникновения жидкости.

- ▶ Запрещается погружать прибор в воду. Не допускайте попадания жидкости внутрь прибора.
- ▶ Подключайте прибор к источнику питания, только если он полностью сухой.

### Предупреждение! Повреждения по причине неправильного обращения с агрессивными химическими веществами.

- ▶ Запрещается использовать растворители или чистящие средства, так как агрессивные химические вещества могут повредить прибор и комплектующие.
- ▶ Протирайте прибор только мягкой и слегка влажной тканью.
- ▶ Протрите ручку мягкой тканью. С помощью щетки удалите волосы и загрязнения с лезвий и машинки.
- ▶ Снимите лезвия для очистки. Следует соблюдать осторожность, чтобы не потерять натяжную пружину. Смажьте лезвия перед хранением.
- ▶ Хранить в чистом, сухом, безопасном месте.

### Сервисное обслуживание и ремонт

-  Если качество стрижки ухудшается, лезвия необходимо заточить или заменить.
-  Комплектующие и запасные части можно приобрести у вашего дилера или в нашем сервисном центре.
-  К ремонту или техническому обслуживанию данного прибора допускаются только специалисты, получившие надлежащую подготовку по ремонту электрических приборов.

### Утилизация

#### Обращаться осторожно! Экологический ущерб в случае неправильной утилизации.

- ▶ Правильная утилизация обеспечит защиту окружающей среды и предотвратит любое потенциально вредное воздействие на людей и окружающую среду.

Соблюдайте соответствующие юридические требования при утилизации прибора.

### Информация по утилизации электрических и электронных приборов в Европейском сообществе:



В Европейском сообществе приняты национальные правила утилизации электрических приборов, основанные на положениях Директивы ЕС об отходах электрического и электронного оборудования 2012/19/EU (WEEE). В соответствии с этим прибор больше нельзя утилизировать вместе с местными или бытовыми отходами. Устройства будут бесплатно приниматься в местных пунктах сбора или в центрах переработки. Упаковка для данного продукта изготовлена из вторичного сырья. Утилизировать экологически безопасным способом путем переработки.

## تعليمات أمان عامة

**⚠️ احرص على قراءة تعليمات الأمان التالية وأخذها بعين الاعتبار، واحتفظ بها في مكان آمن!**

## غرض الاستخدام

- لا ينبغي استعمال الماكينة إلا وفقاً للغرض الموافق للتعليمات والمذكور في دليل المستخدم.
- هذه الماكينة مخصصة لفص فرو الحيوانات، ويمكن استخدامها مع شفرات قص خاصة لعمليات قص شعر الأغنام البسيطة.
- صممت هذه الماكينة لأغراض تجارية/ مهنية.

## الشروط التي يجب مراعاتها من طرف المستخدم

- احرص على قراءة دليل الاستخدام كاملاً وعلى معرفة مختلف وظائف الماكينة قبل استخدامها لأول مرة.
- لا يسمح باستخدام الآلة دون إشراف، إلا للبالغين الذين حصلوا على التدريب والمعرفة والخبرة اللازمة فقط.
- يمكن استخدام هذه الآلة من قبل الأطفال من عمر ١٤ عاماً والأشخاص الذين لديهم قدرات بدنية أو حسية أو عقلية محدودة، وأولئك الذين ليس لديهم تدريب أو خبرة عند وجود إشراف وتوجيه مناسبين حول كيفية استخدام الآلة استخداماً آمناً وتوضيح للمخاطر ذات الصلة.
- احرص على ألا يلعب الأطفال بالآلة. لا يجوز أن يتم تنظيف الآلة أو صيانتها من قبل الأطفال، ما لم يشرف عليهم شخص بالغ.
- أبق الآلة بعيدة عن متناول الأطفال والحيوانات واحمها ضد تأثيرات الطقس.
- يوصى بتثبيت أداة تعمل بالتيار المتبقي بتيار تشغيل تصل قدرته حتى ٣٠ ميلي أمبير في دائرة الإمداد بالطاقة الكهربائية. يرجى التوجه إلى كهربائي متخصص للحصول على المزيد المعلومات بهذا الشأن.

## ⚡ خطر! صعقات كهربائية ناجمة عن حدوث أضرار في الجهاز / كبل الطاقة

- يحظر استخدام الماكينة إذا كانت متضررة أو معيبة أو سقطت في الماء، أو كذلك في حالة تضرر القابس أو المحول الرئيسي.
- لا يجوز استبدال سلك الكهرباء التالف إلا من مركز خدمات مرخص أو أي شخص آخر مؤهل، وذلك تجنباً للمخاطر.
- بعد مرور فترة طويلة على عدم استخدام الماكينة، اطلب فحصها بواسطة مركز خدمة قبل إعادة تشغيلها.
- يُحظر تصليح الماكينة أو تقديم خدمات ذات صلة بها إلا من خلال فنيين كهربائيين مؤهلين.

## ⚡ خطر! صعقات كهربائية ناجمة عن تسرب السوائل

- احرص على أن تبقى الماكينة بعيدة عن خزائيم المياه أو أحواض المياه أو الأوعية الأخرى التي تحتوي على الماء. تجنب استخدام الآلة في الأماكن التي تتميز بدرجة رطوبة عالية.
- احرص دائماً على وضع الآلات الكهربائية والاحتفاظ بها في مكان آمن حتى لا تقع في الماء. أبق الآلة بعيدة عن الماء أو غيره من السوائل.

- لا تلمس الآلة التي تسقط في الماء أو تضع يدك فيه بأي حال من الأحوال. افصل القابس فوراً عن مصدر التيار الكهربائي في حال وقوع ذلك. قم بفحص الماكينة في أحد مراكز خدمة الزبائن قبل إعادة تشغيلها.
- لا تستخدم الآلة ولا تحتفظ بها إلا في مكان جاف.
- لا تستخدم الآلة مبلل اليدين أبداً.
- لا تستخدم الآلة على حيوان مبلل أبداً.

## ⚠️ خطر الانفجار أو الحرق!

- لا تستخدم الماكينة في الأماكن التي ترتفع فيها نسبة تركيز الهباء الجوي (الرداذ) من المنتجات أو التي يتم إطلاق الأكسجين الناتج عنها فيها.
- لا تستخدم مواد التشحيم بالهباء (الرداذ) / محاليل التطهير. لا تستخدم سوى شحم التزييت الخاص بالصانع.
- حافظ على خلو كافة فتحات التهوية والمرشحات من الشعر والأوساخ. لا تسد فتحات التهوية أبداً. لا تستخدم الآلة على أرضيات رقيقة أبداً كي لا تسد فتحات التهوية.

## ⚠️ تنبيه! خطر الإصابة نتيجة سخونة المفردة لشفرات القص

- بعد الاستخدام لفترة طويلة قد تصبح شفرات القص ساخنة.
- احرص على تزييت مجموعة الشفرات كل ٥-١٠ دقائق للتخفيف من سخونتها.
- قد يؤدي تشغيل الماكينة طويلاً إلى تسخين شفرة القص. أوقف تشغيل الآلة بانتظام حتى تبرد الشفرة.

## ⚠️ تنبيه! الإصابة الناجمة عن سوء الاستخدام

- ولذلك عليك التأكد من أن الماكينة قيد إيقاف التشغيل (الوضع ٠)، قبل وضع قابس التيار في المقبس أو نزعه منه.
- لا تترك الماكينة في حالة التوصيل بالتيار الكهربائي دون رقابة.
- لا تستخدم شفرات قص تالفة أو مكسورة أو مثلومة.
- تتميز شفرات الجز بأسنانها الناعمة، ويمكن أن تصبح حوافها الحادة مكشوفة عند إزالتها. ولذلك يجب التعامل معها واستخدامها بحذر.
- يجب إيقاف تشغيل الآلة وسحبها دوماً من القابس بعد استعمالها، وقبل إزالة شفرات الجز أو تثبيتها وكذلك قبل تنظيف الآلة أو العناية بها أو تخزينها.

## ⚠️ تنبيه! خطر الإصابة من الحيوانات / إصابة الحيوانات

- يمكن أن تتسبب الحيوانات الكبيرة في حدوث إصابات. فقد تروّع الضوضاء التي تصدرها الآلة الحيوان وتجعله يركل أو ينقض عليك. تأكد من أن الحيوان هادئ ومثبت تثبيثاً صحيحاً.
- ارتد خوذة الحماية ونظارة الحماية وسدادات الأذنين وأحذية الحماية والقفازات، حسب الاقتضاء.
- وارتد ملابس ضيقة غير واسعة واخضع المجوهرات، واربط شعرك إن كان طويلاً.
- يجب أن يكون شعر الحيوان / صوفه جافاً وخالياً من العقد.
- تشكل أسلاك الكهرباء الموجودة على الأرض مصدرًا للخطر. لذلك، احرص على ألا تكون الأسلاك متشابكة أو يمكن دوسها أو تلويثها بالفصلات.

## وصف المنتج

الملحقات (انظر الرسم التوضيحي ١)

<b>A</b>	فرشاة تنظيف
<b>B</b>	زيت R١٥
<b>C</b>	مفك براغي
<b>D</b>	R٢ شحم تزييت التروس

البيانات الفنية

تشغيل الآلة: محرك ٢٣٠ فولت تيار مباشر  
الحجم (الطول x العرض x الارتفاع) ٣١٠ x ٦٧ x ٥٢ سم  
الوزن حوالي ١,١ كجم

سرعات شفرات الجزّ:  
(بدون الكبل)  
عادي ٢٥٠٠ دورة/الدقيقة  
سريع ٢٩٠٠ دورة/الدقيقة

مستوى انبعاث الضوضاء:

٧٦,١ ديسيبل (أ) على مسافة ١ م  
(عدم الدقة): ٢,٣ ديسيبل (أ)  
٦,٦٥ م/ث<sup>٢</sup>  
الاهتزاز:

(عدم الدقة):

١,٥ م/ث<sup>٢</sup>  
١٢٠ واط  
٢٢٠-٢٤٠ فولت تقريباً / ٦٠/٥٠ هيرتز  
القدرة الاسمية:  
فولتية التشغيل:

## معلومات عامة للمستخدم

معلومات حول تعليمات التشغيل

- ◀ يجب قراءة دليل الاستعمال بأكمله واستيعاب كافة مضامينه قبل الشروع في استخدام الماكينة لأول مرة.
- ◀ اعتبر دليل الاستعمال هذا كجزء من المنتج واحتفظ به جيداً في مكان يسهل الوصول إليه.
- ◀ يمكنك تنزيل أو طباعة دليل الاستخدام هذا في صورة ملف PDF من الموقع الإلكتروني.
- ◀ يمكنك كذلك طلب إعلان المطابقة لتوجيهات الاتحاد الأوروبي باللغات الرسمية الأخرى للاتحاد الأوروبي من مركز الخدمة الخاص بنا.
- ◀ في حالة تسليم الماكينة لجهة ثالثة، يرجى تسليم دليل الاستخدام مع الماكينة.

توضيح الرموز والتعليمات



**خطر**  
يمكن أن يؤدي التعرض لصعقة كهربائية إلى إصابات جسدية خطيرة (قد تؤدي إلى الوفاة).



**خطر**  
يمكن أن يؤدي خطر الانفجار إلى إصابات جسدية خطيرة (قد تؤدي إلى الوفاة).



**تنبيه**  
التحذير من الإصابات الجسدية والمخاطر على الصحة.



**تحذير**  
معلومات عن خطر التعرض لخطر مادي.



تنبيه مرفق بمعلومات ونصائح هامة.



يتطلب الأمر هنا اتخاذ إجراء معين.



١. نفذ الإجراءات وفق التسلسل المقترح.



## ⚠ تحذير! خطر تلف الآلة

- احرص على ألا يتم تشغيل الآلة إلا بقيمة الجهد المذكورة على لوحة الهوية.
- لا تستخدم سوى الملحقات والمكونات التي توصي بها الشركة المصنعة.
- تجنب تسرب أي أجسام خارجية إلى الماكينة من خلال الفتحات التي تتواجد فيها.
- لا تحمل الآلة من القابض، ولفصل التيار الكهربائي عنها، اسحبها دائماً من القابض وليس من السلك أو الآلة.
- احرص على إبقاء سلك الكهرباء والماكينة بعيدين عن أي أسطح ساخنة.
- لا تستخدم الآلة أو تخزينها إذا كان سلك الكهرباء ملتويًا أو مثلوليًا أو مشدودًا.

## التنظيف والتخزين

**⚠️ خطر! صعقات كهربائية ناجمة عن تسرب السوائل**

- ⚠️ لا تغطس الماكينة في الماء عليك الانتباه لأن لا يتسرب أي سائل إلى داخل الماكينة.
- ⚠️ لا توصل الماكينة بمصدر التيار الكهربائي إلا بعد أن تجف تمامًا.

**⚠️ تحذير! الضرر الناجم عن مواد كيميائية قوية.**

- ⚠️ يُحظر استخدام المواد المذيبة أو المواد الكاشطة، لأن المواد الكيميائية يمكن أن تضر بالماكينة أو الملحقات.
- ⚠️ لا تنظف الماكينة إلا باستعمال قطعة قماش ناعمة ومبللة قليلاً.
- ⚠️ امسح المقبض بقطعة قماش ناعمة. استخدم الفرشاة لتنظيف وإزالة شعر الفراء من شفرات القص ورأس القص.
- ⚠️ انزع شفرات القص للتنظيف. وانتبه أن لا تُضع زنبرك الشد. زيت شفرة القص قبل التخزين.
- ⚠️ يجب أن يتم التخزين في مكان نظيف وجاف وآمن.

## إصلاح وصيانة

- ⓘ إذا انخفض أداء القص، يجب أن يتم شد شفرات القص أو استبدالها.
- ⓘ يمكنك الحصول على الملحقات أو قطع الغيار لدى البائع المحلي أو من خلال مركز الخدمات التابع لنا.
- ⓘ يُحظر تصليح الماكينة أو تقديم خدمات ذات صلة بها إلا من خلال فنيين كهربائيين مؤهلين.

## الحماية من الحمل الزائد (انظر الصورة ٥)

تحتوي الآلة على نظام لحمايتها من الحمل الزائد يعمل على إيقاف المحرك عند انحشار شفرات الجز. تحقق عند تفعيل نظام الحماية هذا من شفرات الجز ومن عدم وجود انسداد بسبب الصوف. أزل الأجسام الغريبة واستبدل شفرات القص التالفة.

لإعادة ضبط نظام الحماية، حرك المفتاح إلى الوراء حتى وضعية إيقاف التشغيل (ه٥).

**ⓘ وضعية المفتاح ٠ = إيقاف**

وضعية المفتاح I = السرعة العادية

وضعية المفتاح II = السرعة العالية

وضعية المفتاح ٠ ▼ = إعادة الضبط

## الصيانة

**⚠️ تنبيه! خطر الإصابة وحوادث أضرار مادية نتيجة الاستخدام غير الصحيح**

- ⚠️ أوقف تشغيل الماكينة قبل تنظيفها أو تخزينها وافصلها عن مصدر التيار.
- ⚠️ فمن الهام بشكل خاص أن يكون كل من الكبل والقابس نظيفين على الدوام وجافين وفي حالة جيدة.

## تنظيف المرشّح (انظر الرسم التوضيحي ٦)

- ⚠️ تحذير! أعطال المحرك بسبب الانسدادات
- ⚠️ يسخن المحرك عندما يكون المرشّح مسدوداً.
- ⚠️ لا تشغل الآلة أبداً إذا كان المرشّح غير مثبت عليها؛ لأن هذا يؤدي إلى تراكم الصوف/الشعر على المحرك.

تحقق من المرشّح ونظّفه دورياً (١٦). اسحب اللسان (٦ب) لإزالة أمسك المرشّح باتجاه الضوء وتحقق من خلو الشبكة من الأوساخ. اغسل الأوساخ والشوائب أو نظفها بالفرشاة (٦ج). تحقق من نظافة المرشّح وجفافه قبل تركيبه مرة أخرى.

## تزييت التروس (الرسم التوضيحي ٧)

بعد ١٠٠ ساعة تشغيل فك المسامير الخمسة الأمامية (١٧)، وأزل رأس القص وغطاء علبة التروس (٧ج) ونظف عجل التروس من شعر الفراء والشحم المتبقي (١٧د). تحقق مما إذا كانت الأسنان مكسورة أو بالية. قم بتزييت التروس بشحم تزييت جديد (٢٢) أو ما يشابهه). ثم ركب رأس الجز وغطاء علبة التروس قبل التشغيل مرة أخرى.

**⚠️ تنبيه! خطر الإصابة وحوادث أضرار مادية نتيجة الشد غير الصحيح.**

- ⚠️ في حالة الشد أكثر من المطلوب يحدث ثلمات بشفرة القص وفرط حرارة.
- ⚠️ أما في حالة الشد غير الكافي تقل كفاءة القص ويؤدي ذلك لانسداد شفرات القص.

## التزييت (انظر الرسم التوضيحي ٤)

- ⚠️ استخدم الفرشاة لتنظيف وإزالة الصوف المتبقي على شفرات القص وماكينة القص.
- ⚠️ في حالة القص قم بتزييت شفرات القص كل ١٠-١٥ دقائق بزيت R1٥. شغل الماكينة لفترة قصيرة لتوزيع الزيت. ثم قم بإيقاف التشغيل ومسح أي زيت فائض.
- ١. زيت الأسطح الموجودة بين نقاط شفرات القص. ثبت رأس الماكينة إلى الخلف لتوزيع الزيت بين شفرات القص.
- ٢. زيت الأسطح الموجودة بين رأس القص وشفرة القص العلوية.
- ٣. زيت طرف شفرة القص من الجانبين. ثبت رأس الماكينة على الجانب لتوزيع الزيت عبر الأسطح الخلفية لشفرة القص.
- ٤. زيت قناة شفرة القص الدليلية عبر الفتحيتين. وللقيام بذلك ثبت رأس الماكينة على الجانب لتوزيع زيت القص.
- ٥. زيت عمود الذراع وأسطوانة الذراع عبر الفتحة الموجودة في المنتصف.

**⚠️ تنبيه! خطر الإصابة وحوادث أضرار مادية نتيجة التزييت غير الصحيح.**

- ⚠️ احرص على تزييت شفرات القص باستمرار.
- ⚠️ لا تستخدم سوى زيت R1٥. مواد التزييت الأخرى يمكن أن تصيب جلود الحيوانات بالتهيج.
- ⚠️ يمكن أن تضر مواد التشحيم بالهباء (الرداذ) المحتوية على مواد مذيبة بالماكينة أو شفرات القص.

## التشغيل عبر المصدر الرئيسي للطاقة (انظر الصورة ٥)

١. صل القابس الكهربائي بالمقبس.
٢. شغل الآلة بتحريك المفتاح (١٥). ادفع المفتاح نحو الأمام (٥ب).
٣. لاختيار سرعة أعلى حرك المفتاح نحو الأمام (٥ج).
٤. ادفع المفتاح نحو الخلف (٥د) بعد استخدام الآلة لإيقاف تشغيلها.

**⚠️ تحذير! الأضرار الناجمة عن الجهد الكهربائي الخاطئ**

- ⚠️ احرص على ألا يتم تشغيل الآلة إلا بقيمة الجهد المذكورة على لوحة الهوية.

## التشغيل

## التحضير

- ⓘ لتخزين ونقل آمنين للماكينة احرص على حفظها في شنطة أو جراب حفظ.

- ⚠️ تحقق من وجود كافة القطع.
- ⚠️ تحقق من عدم وجود أضرار ناجمة عن النقل في كافة القطع.
- ⚠️ أعد منطقة القص وحرص على اتخاذ جميع التدابير الوقائية.
- ⚠️ راع تثبيت الحيوان بشكل آمن وكذلك احرص على كون الفراء جافاً ونظيفاً.

**⚠️ تنبيه! الإصابات والأضرار المادية الناجمة عن التركيب الخاطئ**

- ⚠️ أوقف تشغيل ماكينة القص وافصلها عن التيار الكهربائي قبل إزالة أو تركيب شفرات القص.
- ⚠️ لا تستخدم الماكينة إلا بعد أن يتم تركيب شفرات القص وشدها وتزييتها كما ينبغي.

## تركيب شفرات القص (الرسم التوضيحي ٢)

- ⓘ استخدم شفرات قص Lister أو شفرات قص Wahl لأفضل مطابقة لغرض الاستخدام وأقوى أداء.
- ⓘ يتم تصنيع شفرات القص في شكل زوجي، لذلك يجب أن يتم حفظهم واستخدامهم في شكل زوجي لزيادة عمر الخدمة خاصتهم.

١. افصل الماكينة عن مصدر التيار.
٢. لف الماكينة وركب شفرة القص العلوية بعناية في رأس القص. يجب أن تكون أسطوانة الذراع موجودة في فتحة شفرة القص العلوية.
٣. ركب رأس القص وراع أن تكون الفتحتين موازيين للخابورين.
٤. ركب برغي الشد عبر الفتحة في المنتصف.
٥. ركب زنبرك الشد فوق برغي الشد واربط صامولة الشد بإحكام.
٦. اضبط مستوى الشد (انظر أدناه).

## ضبط الشد (الرسم التوضيحي ٣)

١. اربط صمولة الشد يدوياً، حتى تتوقف.
٢. لف صامولة الشد لفة ونصف (١ ٢/١) إلى الخلف، لضبط الشد. وللقيام بذلك استخدم العلامة الموجودة فوق صامولة الشد كدليل.

## التخلص من الماكينة

توخ الحذر! يمكن حدوث أضرار بيئية في حال عدم التخلص من الآلة بصورة سليمة.  التخلص من الماكينة بشكل مناسب يحافظ على البيئة ويحول دون تعرض الإنسان والبيئة لأي أضرار محتملة.

ترجى مراعاة القوانين المعمول بها للتخلص من الماكينة.

معلومات خاصة بالتخلص من الأجهزة الكهربائية والإلكترونية في الاتحاد الأوروبي:

تسري في الاتحاد الأوروبي لوائح وطنية تنظم التخلص من الأجهزة الكهربائية تقوم على توجيه الاتحاد الخاص بنفايات المعدات الكهربائية والإلكترونية 2012/19/EU (WEEE). ووفقاً لهذه التوجيهات، لا يجوز التخلص من الماكينة عبر النفايات المنزلية. تقبل مراكز التجميع أو مراكز إعادة التدوير الموجودة في المنطقة التي يقطن فيها المستخدم هذه الماكينة مجاناً. يتكون غلاف هذا المنتج من مواد يمكن إعادة تدويرها. التخلص من المنتج عبر إعادة تدويره لحماية البيئة.





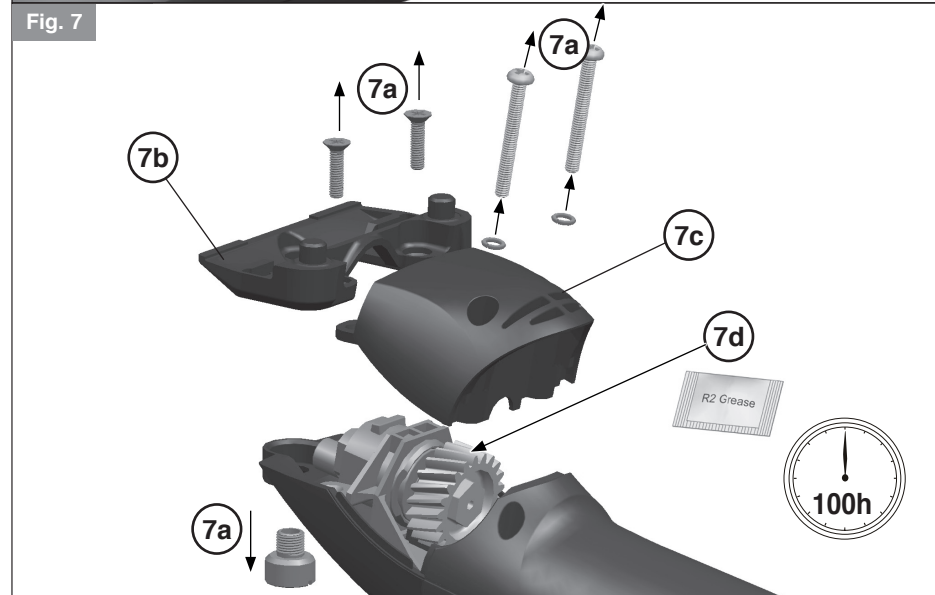
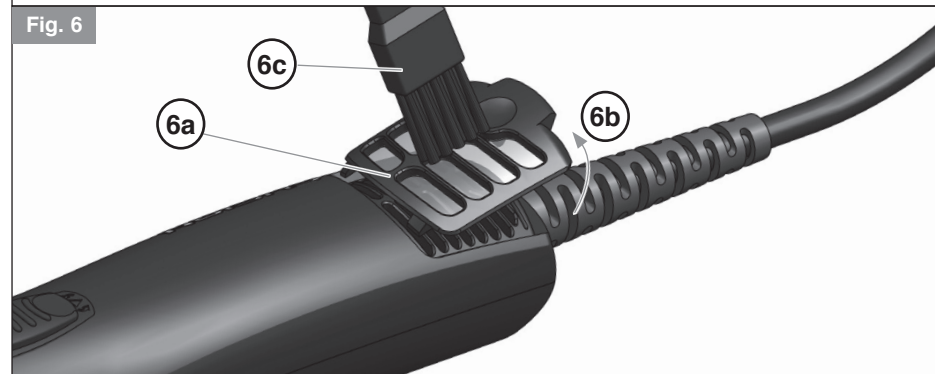
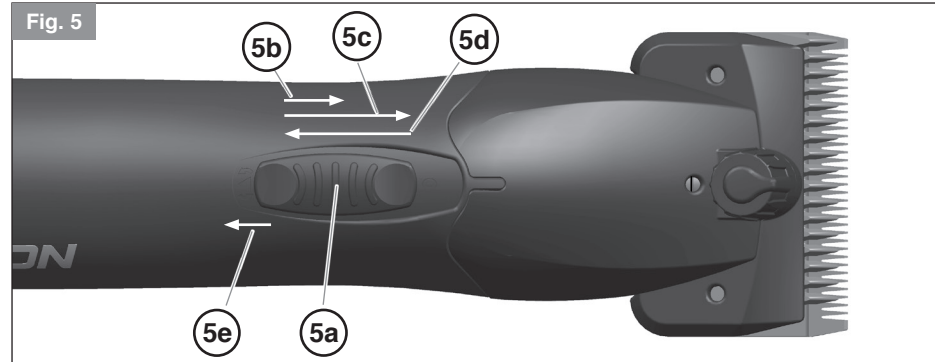
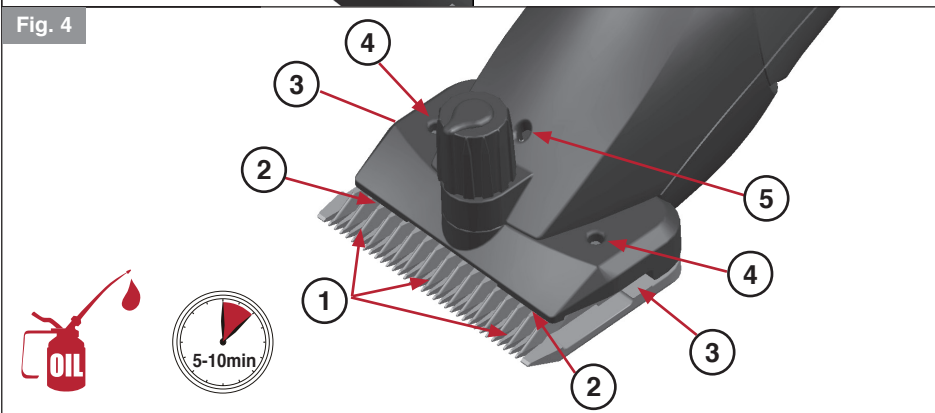
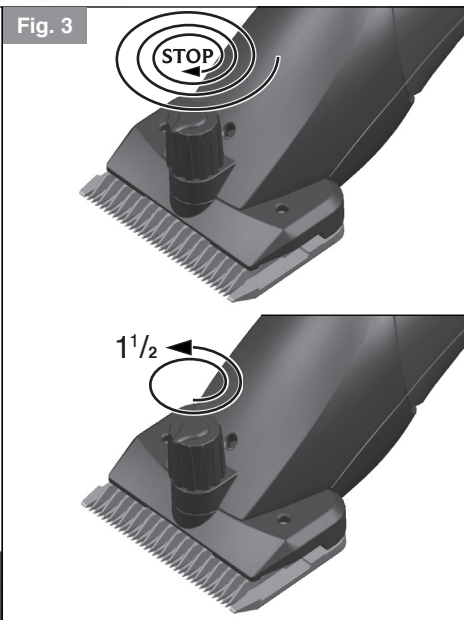
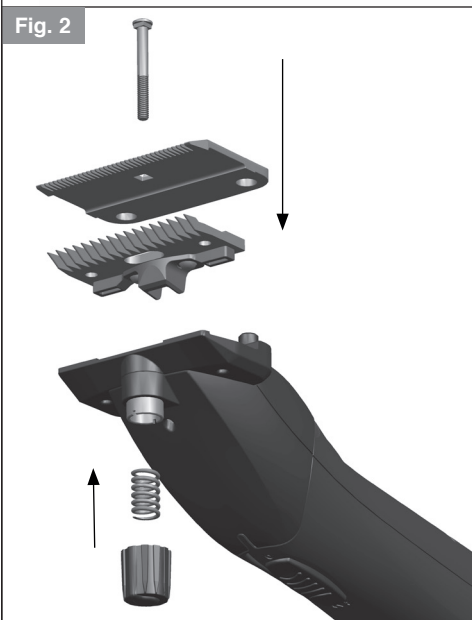
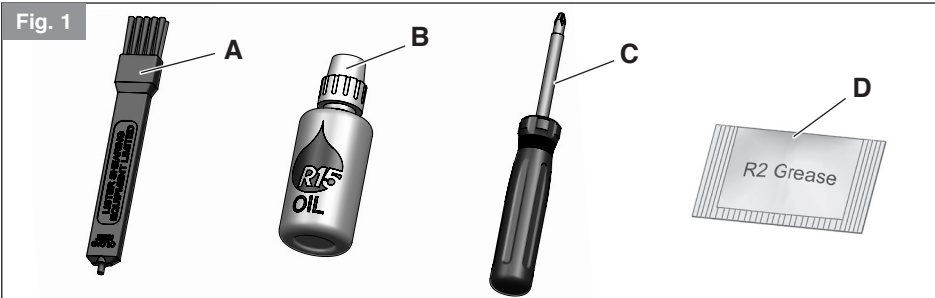
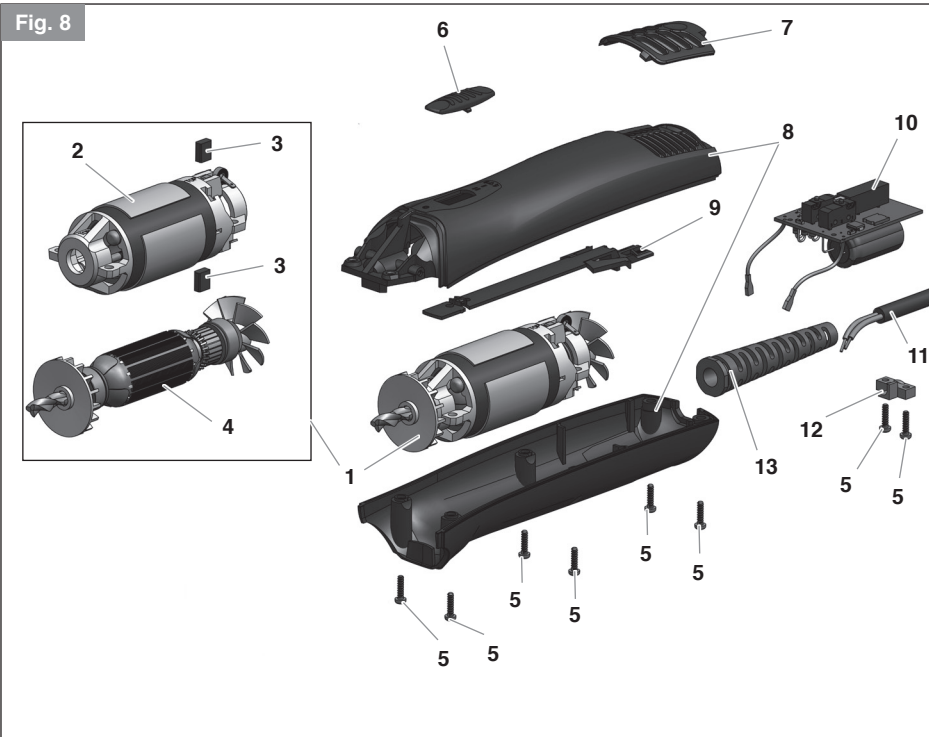
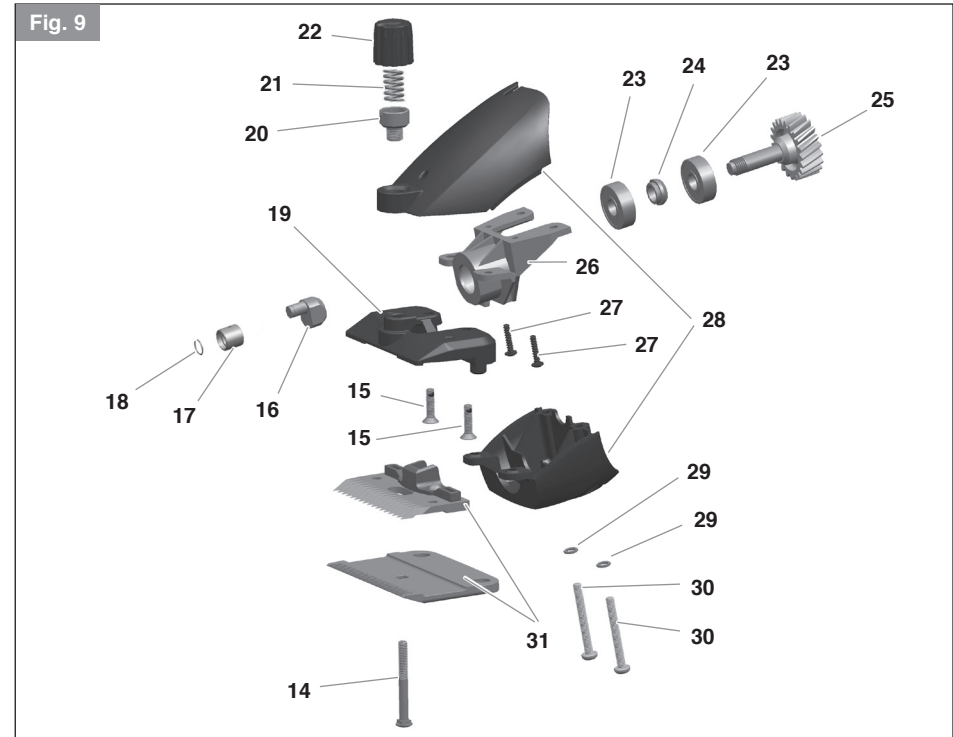

Fig. 8



- |    |   |    |           |
|----|---|----|-----------|
| 1  | 258-40230 (220-240V)  | 13 | 258-37070 |
| 2  | 258-40520   |    |           |
| 3  | 258-40530   |    |           |
| 4  | 258-40500 (220-240V)  |    |           |
| 5  | 258-33670   |    |           |
| 6  | 258-40120   |    |           |
| 7  | 258-40110   |    |           |
| 8  | 258-40101 (Red)<br>258-40102 (Blue)                         |    |           |
| 9  | 258-40130   |    |           |
| 10 | 258-40140 (220-240V)  |    |           |
| 11 | 258-33071 (UK)<br>258-31871 (EURO)<br>258-33971 (AUSTRALIA) |    |           |
| 12 | 258-33590   |    |           |

Fig. 9



- |    |           |    |  |
|----|-----------|----|--|
| 14 | 258-40950 | 27 | 258-40820  |
| 15 | 258-40880 | 28 | 258-40811 (Lister)<br>258-40812 (Supershear)<br>258-40813 (Wahl) |
| 16 | 258-00061 | 29 | 258-11740  |
| 17 | 258-00057 | 30 | 258-40910  |
| 18 | 258-00062 | 31 | 258-11851 (A2F)<br>258-11861 (CA2)                               |
| 19 | 258-40860 |    |  |
| 20 | 258-40870 |    |  |
| 21 | 258-10061 |    |  |
| 22 | 258-40850 |    |  |
| 23 | 258-31080 |    |  |
| 24 | 258-40840 |    |  |
| 25 | 258-40430 |    |  |
| 26 | 258-40830 |    |  |





## DECLARATION OF CONFORMITY

**We**

Lister Shearing Equipment Ltd.,  
Units 3 & 4 Brunel Way  
Stonehouse  
GL10 3SX  
UK

**Declare under our sole responsibility that the product**

Animal Hair Clipper  
Model # C302-C2  
(Name "Fusion Clipper")

**Conforms with the regulations of**

2006/42/EC	MACHINERY DIRECTIVE INCLUDING AMENDMENTS
2014/30/EU	ELECTROMAGNETIC COMPATIBILITY DIRECTIVE INCLUDING AMENDMENTS
2009/125/EC	ECODESIGN DIRECTIVE / 2013-08-23
2011/65/EU	RoHS DIRECTIVE / 2013-01-02

**And conforms with the following standards**

IEC 60335-1:2010, C1:2010, C2:2011 + A1:2013, C1:2014 + A2:2016, C1:2016  
IEC 60335-2-8:2012 + A1:2015

EN 60335-1:2012 + AC:2014 + A11:2014 + A13:2017  
EN 60335-2-8:2015 + A1:2016  
EN 55014-1:2006 + A1:2009 + A2:2011  
EN 61000-3-2:2014  
EN 61000-3-3:2013  
EN 62233:2008, C1:2008

AS/NZS 60335.1:2011 + A1:2012 + A2:2014 + A3:2015  
AS/NZS 60335.2.8:2013 + A1:2017

**The conformity assessment follows Module A.**

**Year in which CE mark was affixed: 2019.**

**Date: May 2019.**



Mark Grant  
(Managing Director)

**LISTER SHEARING EQUIPMENT LIMITED**  
Units 3 & 4 Brunel Way, Stonehouse, Gloucestershire, UK, GL10 3SX  
Tel: + 44 (0) 1453 826692

Manufactured by:

**Lister Shearing Equipment Limited**

Units 3 & 4, Brunel Way, Stroudwater Business Park

Stonehouse, Glos GL10 3SX UK

Tel: +44 (0) 1453 826 692

Email: [info@lister-shearing.com](mailto:info@lister-shearing.com)

**[www.lister-global.com](http://www.lister-global.com)**

A subsidiary of the **WAHL**<sup>®</sup> Clipper Corporation  
**[www.wahl.com](http://www.wahl.com)**